



CATÁLOGO
2024-V1.0

**¡VISITA NUESTRO
SITIO WEB!**



www.magg.com.mx



SOMOS UNA EMPRESA DE **ORIGEN 100% MEXICANO**, FUNDADA EN 1984, DEDICADA A LA CREACIÓN DE PRODUCTOS PARA LA INDUSTRIA ELÉCTRICA Y ELECTRÓNICA. EN 1995, AMPLIAMOS NUESTRO ALCANCE AL INCURSIONAR EN EL ÁREA DE ILUMINACIÓN, Y DESDE ENTONCES HEMOS CONSOLIDADO NUESTRA EXPERIENCIA EN EL DESARROLLO, INVESTIGACIÓN, DISEÑO, FABRICACIÓN Y COMERCIALIZACIÓN DE LUMINARIAS, EQUIPOS Y NUEVAS TECNOLOGÍAS DE ILUMINACIÓN.

EN EL CORAZÓN DE NUESTRA MISIÓN SE ENCUENTRAN LA INVESTIGACIÓN Y LA INNOVACIÓN. NOS GUÍA UNA FILOSOFÍA CENTRADA EN LA CREACIÓN DE PRODUCTOS DE ALTA CALIDAD, ÚTILES Y EFICIENTES, CON EL OBJETIVO DE CONTRIBUIR A LA SATISFACCIÓN TOTAL DE NUESTROS CLIENTES Y CONSUMIDORES FINALES.

NUESTRA LABOR DE INVESTIGACIÓN ABARCA DIVERSAS DISCIPLINAS EN INGENIERÍA DE MATERIALES, ACABADOS, PROCESOS DE MANUFACTURA, TECNOLOGÍA EN COMPONENTES ELECTRÓNICOS, ÓPTICAS, LEDS, ENTRE OTRAS. APLICAMOS ESTOS CONOCIMIENTOS EN LA GENERACIÓN CONTINUA DE NUEVOS PRODUCTOS DE ILUMINACIÓN.

EN MAGG, CONTAMOS CON UNA INFRAESTRUCTURA Y MAQUINARIA DE ALTA PRECISIÓN QUE NOS PERMITE CONTROLAR LA MAYORÍA DE LOS PROCESOS DE FABRICACIÓN DE NUESTROS EQUIPOS, TANTO ELECTRÓNICOS COMO MECÁNICOS. ESTA FLEXIBILIDAD Y CAPACIDAD DE ADAPTACIÓN SE REFLEJAN EN NUESTROS DISEÑOS, PERMITIÉndonOS OFRECER PRODUCTOS QUE SE AJUSTAN A LA REALIDAD DEL MERCADO.



SELECCIÓN Y PRUEBAS DE LEDs

EN MAGG SELECCIONAMOS LOS LEDS DE MANERA RIGUROSA Y APEGADA A LAS ESPECIFICACIONES Y REQUERIMIENTOS DE CADA PRODUCTO Y SU APLICACIÓN FINAL. SE PRUEBAN LOS VALORES ESENCIALES COMO FLUJO LUMINOSO, IRC, CCT, DISIPACIÓN TÉRMICA, VIDA ÚTIL, ETC, LOS CUALES SE VAN HEREDANDO AL PRODUCTO.

ADEMÁS EXISTEN DIFERENTES ASPECTOS DETERMINANTES EN LA SELECCIÓN DEL LEDS.

ESTRUCTURA INTERNA

ESTA PARTE ES MUY SENSIBLE Y CONSISTE EN EL CONEXIONADO INTERNO DEL SEMICONDUCTOR AL CIRCUITO ELÉCTRICO MEDIANTE UN CABLE DE ORO O ALGÚN OTRO MATERIAL, EL CUAL POR SU CALIDAD Y CALIBRE, DETERMINAN LA VIDA ÚTIL, DURABILIDAD Y COSTO DEL LED. ESTE ASPECTO ES CRÍTICO PARA EL CONSUMIDOR YA QUE NO HAY MANERA DIRECTA DE DIMENSIONARLO Y PUEDE INCURRIR EN LA ADQUISICIÓN DE PRODUCTOS DE BAJO PRECIO Y CALIDAD, INDICADORES DE UN LED CON ESTRUCTURA INTERNA DÉBIL Y DE BAJA DURACIÓN.

MAGG UTILIZA LEDS CON ESTRUCTURA INTERNA ROBUSTA PARA ASEGURAR LA DURABILIDAD Y CALIDAD DE SUS PRODUCTOS.

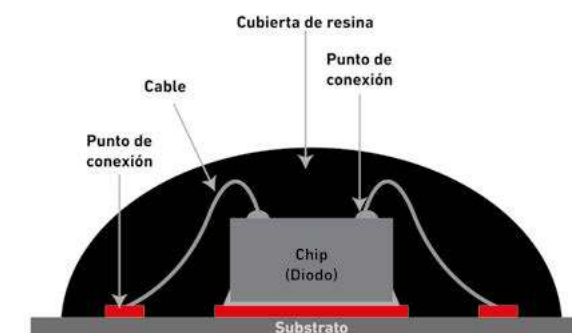

IRC y TEMPERATURA DE COLOR

PARA DETERMINAR EL ÍNDICE DE REPRODUCCIÓN CROMÁTICA (IRC) DE UN LED HAY QUE TOMAR EN CUENTA LA APLICACIÓN.

CONTAMOS CON LEDS CON IRC >70 PARA APLICACIONES EN DÓNDE LA DEMANDA DE COLOR NO ES TAN ALTA, SIN EMBARGO LA EFICIENCIA SI LO ES.

IRC >82: PARA APLICACIONES ESTÁNDAR EN DONDE SE REQUIERE UNA REPRODUCCIÓN DE BUENA CALIDAD Y UNA EFICIENCIA SUPERIOR.

IRC >92: PARA APLICACIONES DEMANDANTES EN DONDE LA REPRODUCCIÓN DE COLOR ES CRUCIAL PARA REALZAR ELEMENTOS COMERCIALES O EXISTA ALGUN CRITERIO DE SELECCIÓN QUE SE BASE EN DISTINGUIR COLORES CON UNA BUENA EFICIENCIA.

COLOR CONSTANTE

ESTE FACTOR ES DE SUMA IMPORTANCIA EN LA SELECCIÓN DEL LED. ES LA REPETIBILIDAD DEL COLOR ENTRE COMPONENTES, ES DECIR, QUE EL COLOR DE CADA LED Y ENTRE CADA LUMINARIA DE LOS PRODUCTOS MAGG ES EL MISMO, MANTENIENDO UNIFORMIDAD EN EL PROYECTO Y A TRAVÉS DEL TIEMPO DE VIDA DE LAS LUMINARIAS.

IRC



LUZ NATURAL



IRC ≥ 90



IRC ≥ 80



TEMPERATURA
DE COLOR
3000K



TEMPERATURA
DE COLOR
4000K



TEMPERATURA
DE COLOR
6000K

NO TODO LO QUE BRILLA ES ORO

EL IRC ES UNA MÉTRICA UNIVERSAL QUE CONSISTE EN EVALUAR Y PROMEDIAR EL VALOR DE REPRODUCCIÓN DE LA FUENTE DE LUZ EN DISTINTAS MUESTRAS DE COLOR ESTÁNDAR.

EL IRC GENERAL = RA, EVALÚA 8 VALORES, R1 A R8.

EL IRC EXTENDIDO = RE, EVALÚA 15 VALORES, R1 A R15, QUE REPRESENTAN LOS COLORES SATURADOS COMO EL R9 QUE ES EL ROJO SATURADO.

IRC - R9 SE UTILIZA PARA JUZGAR LA HABILIDAD QUE TIENE UNA FUENTE LUMINOSA DE REPRODUCIR LOS COLORES ROJOS SATURADOS.

¡MUCHO CUIDADO!

EXISTEN MUCHOS LEDS EN EL MERCADO QUE REPORTAN UN IRC DE 90, PERO CALIDAD DE LUZ POBRE!

¿CÓMO? = RA ALTO PROMEDIO CON VALORES ALTOS DE R1 A R8 Y BAJO EN R9.



IRC ≥ 90



IRC ≥ 70



¿POR QUE IMPORTA EL R9?

EN APLICACIONES DONDE QUEREMOS RESALTAR EL COLOR DE TEXTILES, COSMÉTICOS, FRUTA, COLOR DE PIEL, CARNE, FOTOGRAFÍA.

UN VALOR BUENO DE R9 ES >50 Y PUEDE LLEGAR HASTA EL 90.



IRC GENERAL (Ra)				
R1 Rojo grisáceo claro	R2 Amarillo grisáceo oscuro	R3 Verde amarillito oscuro	R4 Verde amarillito moderado	R5 Verde azulado claro
R6 Azul claro	R7 Violeta claro	R8 Morado rojizo claro	R9 Rojo intenso	R10 Amarillo intenso
R11 Verde intenso	R12 Azul intenso	R13 Rosa amarillento claro	R14 Verde olivo moderado	R15 Piel asiática
IRC EXTENDIDO (Re)				

COMERCIALIZACIÓN Y DISTRIBUCIÓN

CONTAMOS CON 8 SUCURSALES UBICADAS EN PUNTOS ESTRATÉGICOS DEL PAÍS,
Y DIFERENTES DISTRIBUIDORES CUBRIENDO TODO EL TERRITORIO NACIONAL.



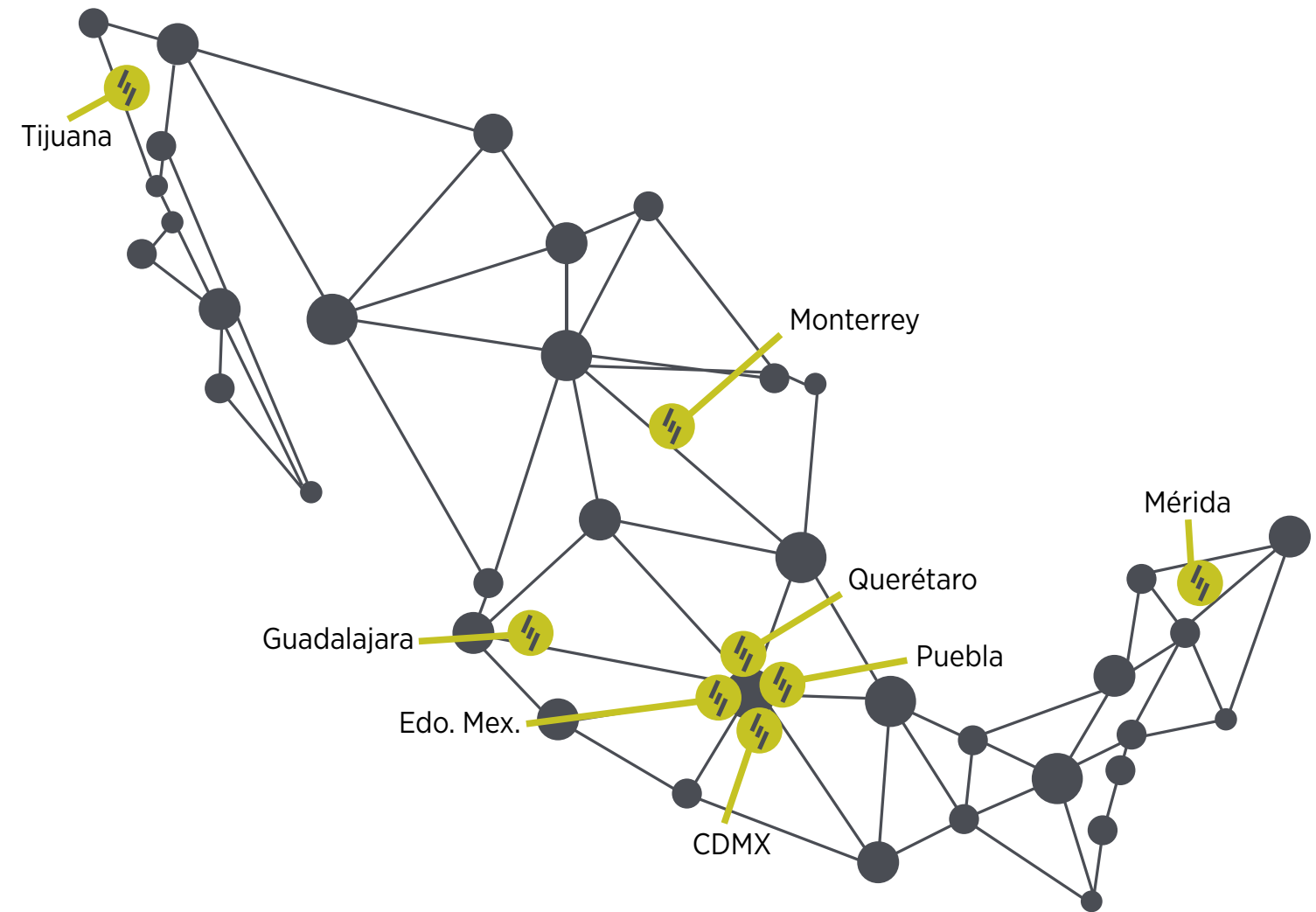

100% DESARROLLADO Y FABRICADO EN
MEXICO

MAGG, ACREDITA Y ASEGURA LA CALIDAD DE CUALQUIERA DE NUESTROS PRODUCTOS, EXCELENTE RESISTENCIA, LARGA DURACIÓN EN MATERIALES Y FUENTE LUMINOSA EN TODA SU VIDA ÚTIL. PARA ELLO, SE UTILIZAN COMPONENTES CON LOS MAYORES ESTÁNDARES DE CALIDAD, SOMETIDOS A PRUEBAS RIGUROSAS ANTES DE SALIR AL MERCADO.





SIMBOLOGÍA

W POTENCIA  EMPOTRADO A MURO

V~ TENSIÓN DE ALIMENTACIÓN  EMPOTRADO A PISO

FP FACTOR DE POTENCIA  EMPOTRADO A TECHO

Hz FRECUENCIA  SOBREPONER A MURO

 ATENUABLE  SOBREPONER A PISO

K TEMPERATURA DE COLOR  SOBREPONER A TECHO

lm FLUJO LUMINOSO  SUSPENDIDO

IRC ÍNDICE DE REPRODUCCIÓN CROMÁTICA  SOBREPONER A RIEL

IP GRADO DE PROTECCIÓN  ROTACIÓN HORIZONTAL

gr PESO  INCLINACIÓN

 APERTURA

 BOTE OCTAGONAL

 APERTURA CUADRADA DE PLAFÓN (MM)

 APERTURA CIRCULAR DE PLAFÓN (MM)

 ESTACA

 LÁMPARA PARA LED

 LÁMPARA AR111

 LÁMPARA LINEAL LED

 VIDA ÚTIL

IP

ÍNDICE DE PROTECCIÓN

PRIMER DÍGITO

SEGUNDO DÍGITO

IP	PROTECCIÓN CONTRA OBJETOS	EFFECTIVIDAD
0	NINGUNA	NINGUNA PROTECCIÓN CONTRA INTROMISIÓN DE OBJETOS.
1	>50MM	PROTEGIDO CONTRA INTRODUCCIÓN DE DE OBJETOS SÓLIDOS MAYORES A 50 MM.
2	>12MM	PROTEGIDO CONTRA INTRODUCCIÓN DE OBJETOS DE DIMENSIONES MAYORES A 12 MM. COMO DEDOS U OBJETOS SIMILARES.
3	>2.5MM	CONTRA INTRODUCCIÓN DE OBJETOS DE DIMENSIONES MAYORES A 2.5 MILÍMETROS COMO HERRAMIENTAS, CABLES GRUESOS, ETC.
4	>1MM	PROTEGIDO CONTRA LA INTRODUCCIÓN DE OBJETOS SÓLIDOS MAYORES A UN MILÍMETRO. MAYORÍA DE LOS CABLES, TORNILLERÍA, ETC.
5	POLVO	PROTEGIDO CONTRA LA PENETRACIÓN DE POLVO.
6	POLVO FINO	NINGUNA PENETRACIÓN DE POLVO.

IP	PROTECCIÓN CONTRA AGUA	
0	NINGUNA	NO ESTA PROTEGIDO.
1	GOTEO DE AGUA	PROTEGIDO CONTRA EL GOTEO VERTICAL DE AGUA Y EL POLVO.
2	AGUA GOTEANDO INCLINACIÓN A 15°	PROTEGIDO CONTRA EL GOTEO VERTICAL DE AGUA CON UNA INCLINACIÓN DE 15°
3	LLUVIA	PROTEGIDO CONTRA LA LLUVIA
4	PROYECCIÓN DE AGUA	PROTEGIDO CONTRA PROYECCIÓN DE AGUA DESDE CUALQUIER DIRECCIÓN.
5	POTENTE CHORRO DE AGUA	PROTEGIDO CONTRA CHORRO DE AGUA A PRESIÓN DESDE CUALQUIER DIRECCIÓN.
6	PROTECCIÓN TORRENTE DE AGUA	PROTECCIÓN CONTRA TORRENTE DE AGUA HACIA EL EQUIPO DESDE CUALQUIER DIRECCIÓN.
7	INMERSIÓN A 1M TEMPORAL	PROTEGIDO CONTRA INMERSIÓN EN AGUA EN CONDICIONES DEFINIDAS DE PRESIÓN Y TIEMPO (A 1M DE INMERSIÓN)
8	INMERSIÓN PROLONGADA	PROTEGIDO CONTRA INMERSIÓN EN AGUA EN CONDICIONES DEFINIDAS POR LAS ESPECICACIONES O EL FABRICANTE (A MAS DE 1M DE SUMERSIÓN)

ÍNDICE

GENERAL

INTERIOR

DECORATIVO

LINEA ECLIPSE	16
GLOBE LED	20
LINEA DONNA	24

FAMILIA MR

LÁMPARA MR16	28
DOWNLIGHT EMPOTRAR	34
DOWNLIGHT SOBREPONER	36
DOWNLIGHT SUSPENDER	37
PROYECTORES USO INTERIOR	38
POYECTORES USO EXTERIOR	39

DOWNLIGHTS

USO GENERAL	44
LUNA SSD	48
LUNA FLAT ROUND	54
LUNA FLAT SQUARE	55
LUNA FLAT ROUND SOBREPONER	56
LUNA FLAT SQUARE SOBREPONER	58
SERIE M	60

SERIE POINTS	66
SERIE FLASH	74
SERIE ALPHA LED	78

PROYECTORES

SERIE C	84
SERIE TOP	94
SERIE ALPHA	98
SERIE SWING 38	100

OFICINA

SERIE PANEL SOFT	104
SERIE PANEL LED	108
SERIE KROMOS LED	111
SISTEMA LINEAL BL U	112
SISTEMA LINEAL BL U MINI	118
SERIE TREK	119

INDUSTRIAL / COMERCIAL

LUMINARIAS SELLADAS IP 65	122
CAMPANAS LED	132
GABINETES METÁLICOS	136
SERIE HIGHBAY	140

USO GENERAL

SISTEMA LINEAL BL FLAT	150
SISTEMA LINEAL BL STICK	168
SERIE SWAN	174
SERIE CL / CL SQ	178

INTERIOR / EXTERIOR

USO GENERAL

SERIE CEILING	182
---------------------	-----

MURO

SERIE SW / SWAL	190
SERIE APLIQUES	196

LÁMPARAS

MR16	202
AR111 LED	203
PAR 38	203
FAMILIA T	204
LÁMPARAS LED T5	204
LÁMPARAS LED T8	205

EXTERIOR

EMPOTRADOS A PISO

SERIE EP	210
SERIE SIDE EMITTER	216

BOLLARDS

SERIE VENEZIA	220
---------------------	-----

PROYECTORES

SERIE KR7	228
SERIE KR	229
SERIE KR FLAT	231
SERIE SEC	232

SEGURIDAD

SERIE WALLPACK	234
SUBURBANA	236
CITI 25	242

ALUMBRADO PÚBLICO

SERIE CITI	243
------------------	-----

DIVERSOS

ACCESORIOS

ACCESORIOS	246
------------------	-----

ILUMINACIÓN

INTERIOR



LOS USUARIOS DE LOS ESPACIOS INTERIORES BUSCAN DE MANERA INCONSCIENTE, UNA CORRESPONDENCIA ENTRE EL ESPACIO Y SU AMBIENTE ASÍ COMO CONTAR CON UNA SENSACIÓN DE PERTENENCIA. ESTO SE LOGRA CON LA ILUMINACIÓN CORRECTA Y BIEN APLICADA, POR LO QUE RESULTA PRIMORDIAL CONTAR CON LAS HERRAMIENTAS NECESARIAS PARA ÉSTE OBJETIVO.

EN GENERAL ÉSTO NOS OBLIGA A DESARROLLAR UN AMPLIO ESPECTRO DE PRODUCTOS CON VARIEDAD DE PRESTACIONES COMO TAMAÑOS, POTENCIAS, FLUJOS LUMINOSOS, TEMPERATURAS DE COLOR Y CARACTERÍSTICAS ELÉCTRICAS, QUE BRINDAN UNA SOLUCIÓN TOTAL A SUS PROYECTOS EN APLICACIONES COMO RESIDENCIAL, COMERCIAL, CORPORATIVO, ETC.

LO INVITAMOS A ACERCARSE A NUESTRA ÁREA DE VENTAS PARA ASESORARLO Y PODER DAR SOLUCIÓN A SUS PROYECTOS EN ILUMINACIÓN.



SERIE ECLIPSE



BIENVENIDOS A ECLIPSE, UNA EXQUISITA SERIE DE **LUMINARIAS DECORATIVAS** DE MURO QUE REDEFINE LA ILUMINACIÓN AMBIENTAL CON SU ELEGANCIA ÚNICA. INSPIRADA EN LA MAJESTUOSIDAD DEL FENÓMENO ASTRONÓMICO QUE LE DA NOMBRE, ECLIPSE SE DISTINGUE POR SU HALO DE LUZ CAUTIVADOR, **DISEÑADO PARA TRANSFORMAR MUROS EN LIENZOS LUMINOSOS.**

LA CARACTERÍSTICA MÁS DESTACADA DE ECLIPSE ES SU **LUZ INDIRECTA**, CUIDADOSAMENTE CONCEBIDA PARA EMANAR DE UNA FUENTE OCULTA, SUMERGIENDO LOS ESPACIOS EN UN RESPLANDOR SUAVE Y RECONFORTANTE. ESTA LUMINOSIDAD SUTIL NO SOLO ILUMINA, SINO QUE TAMBIÉN **CREA ATMÓSFERAS RELAJADAS Y ALTAMENTE DECORATIVAS**, DOTANDO DE UN TOQUE DE REFINAMIENTO A CUALQUIER ENTORNO.



DECORATIVO
ECLIPSE LED

ECLIPSE LED 10

CLAVE	W	V~	FP	Hz		K	lm	lm/W	IRC	COLOR	PESO	IP
L7285-1EO	8	100-140V	0.9	50/60	POR FASE	3000K	690	86	≥92	BLANCO	203 gr	40
L7285-1IO						4000K						
L7285-3EO						3000K						
L7285-3IO						4000K						
						NEGRO						

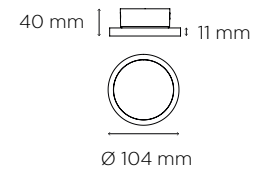
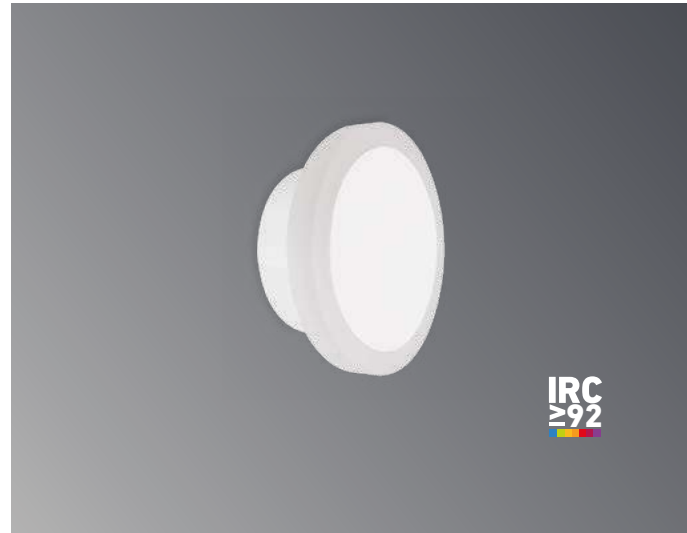

DECORATIVO
ECLIPSE LED

ECLIPSE OVAL LED 18

CLAVE	W	V~	FP	Hz		K	lm	lm/W	IRC	COLOR	PESO	IP
L7286-1EO	13	100-140V	0.9	50/60	POR FASE	3000K	1040	80	≥92	BLANCO	295 gr	40
L7286-1IO						4000K						
L7286-3EO						3000K						
L7286-3IO						4000K						
						NEGRO						

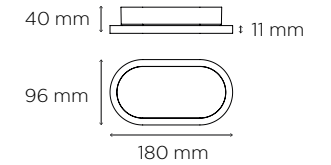
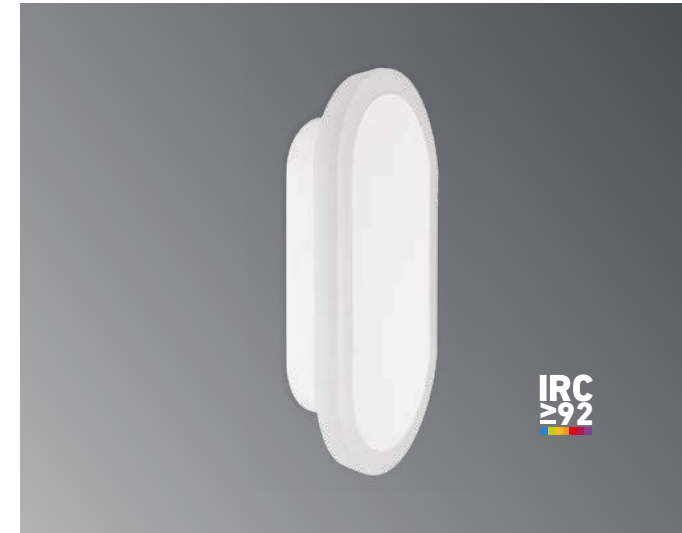

ECLIPSE LED 16

CLAVE	W	V~	FP	Hz		K	lm	lm/W	IRC	COLOR	PESO	IP
L7283-1EO	13	100-140V	0.9	50/60	POR FASE	3000K	1040	80	≥92	BLANCO	445 gr	40
L7283-1IO						4000K						
L7283-3EO						3000K						
L7283-3IO						4000K						
						NEGRO						

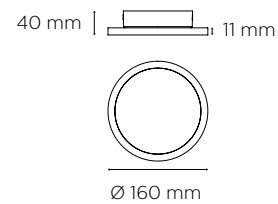
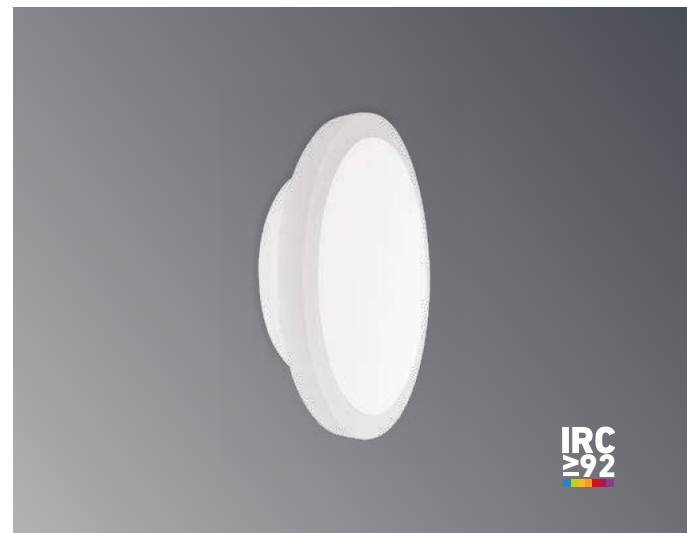

ECLIPSE LED 25

CLAVE	W	V~	FP	Hz		K	lm	lm/W	IRC	COLOR	PESO	IP
L7287-1EO	18	100-140V	0.9	50/60	POR FASE	3000K	1400	78	≥92	BLANCO	915 gr	40
L7287-1IO						4000K						
L7287-3EO						3000K						
L7287-3IO						4000K						
						NEGRO						

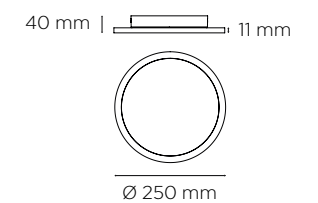

SERIE GLOBE



ADÉNTRATE EN LA LUMINOSIDAD ENVOLVENTE Y LA ELEGANCIA CONTEMPORÁNEA CON NUESTRA SERIE GLOBE, UNA COLECCIÓN CAUTIVADORA DE LUMINARIAS QUE FUSIONA LA FORMA ESFÉRICA CON LA FUNCIONALIDAD.

DISEÑADAS PARA SER SOBRESALIENTES TANTO EN SU **MONTAJE EN MURO** COMO EN SU VERSIÓN SUSPENDIDA.

CADA ESFERA, METICULOSAMENTE ELABORADA EN CRISTAL CON UNA APARIENCIA MATE Y UNIFORME EN TODA SU SUPERFICIE, SE CONVIERTE EN UN CENTRO DE ATENCIÓN VISUAL. LA MAGIA RESIDE EN SU CAPACIDAD PARA DIFUMINAR LA LUZ DE MANERA SUAVE Y UNIFORME, CREANDO UNA **ILUMINACIÓN DIFUSA Y HOMOGÉNEA** QUE TRANSFORMA EL ENTORNO CON UN VALOR DECORATIVO Y ESTÉTICO SIN IGUAL.

LA SERIE GLOBE SE ADAPTA A DIVERSOS GUSTOS Y ESTILOS CON SU OFERTA DE CINCO TAMAÑOS DISTINTOS Y DOS FORMATOS DE MONTAJE. YA SEA QUE ELIJAS DESTACAR UNA PARED CON LA VERSIÓN DE MONTAJE EN MURO O PREFIERAS SUSPENDERLA PARA AÑADIR UN TOQUE MÁS ETÉREO A TU ESPACIO, CADA OPCIÓN OFRECE UN VALOR DECORATIVO Y ESTÉTICO ÚNICO.

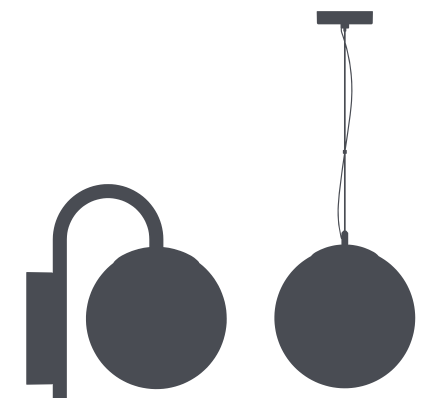

SOBREPONER A
MURO



SUSPENDIDO

DECORATIVO
GLOBE E26

LUMINARIA BASE, NO INCLUYE LÁMPARA,

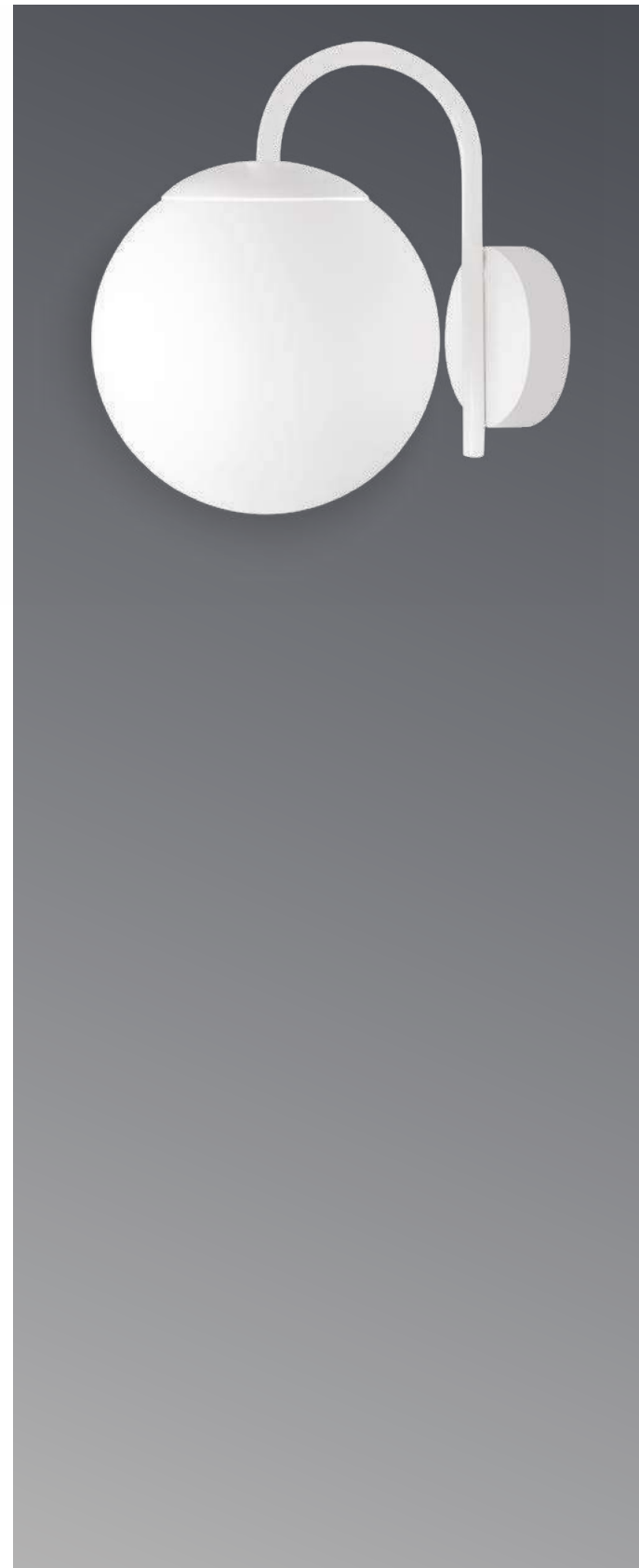

GLOBE E26 APPLIQUE

CLAVE	NOMBRE	BASE	COLOR	PESO
L6706-100	GLOBE 6"	E26	BLANCO	826 gr
L6707-100	GLOBE 8"	E26	BLANCO	1,211 gr

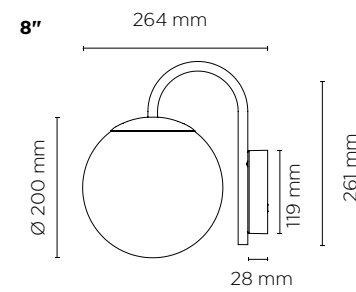
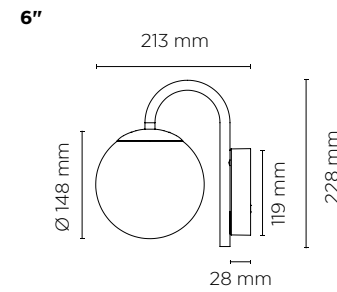
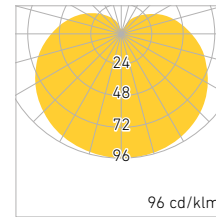

DECORATIVO
GLOBE E26

LUMINARIA BASE, NO INCLUYE LÁMPARA,

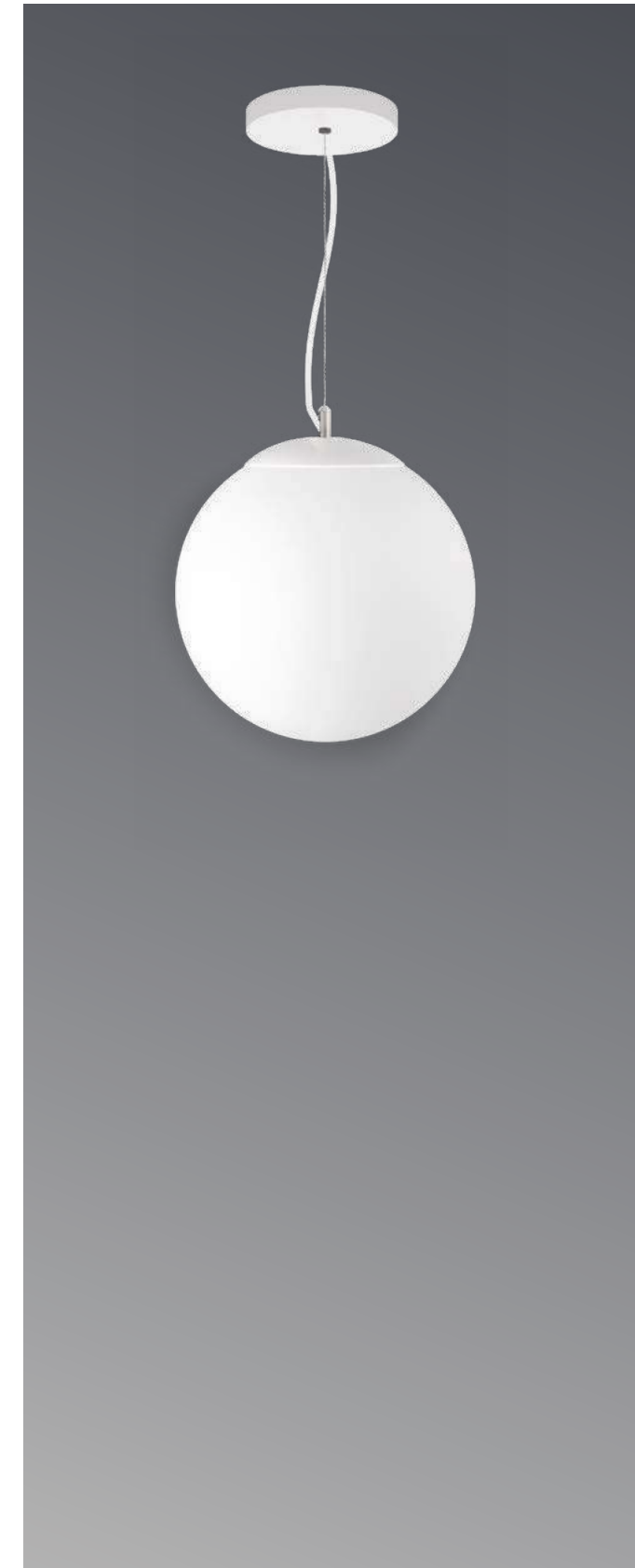

GLOBE E26 SUSPENDIDO

CLAVE	NOMBRE	BASE	COLOR	PESO
L6701-100	GLOBE 6"	E26	BLANCO	730 gr
L6702-100	GLOBE 8"	E26	BLANCO	1,100 gr
L6703-100	GLOBE 10"	E26	BLANCO	1,660 gr
L6704-100	GLOBE 12"	E26	BLANCO	2,100 gr
L6705-100	GLOBE 14"	E26	BLANCO	2,484 gr

• ALTURA 1.5 mm Máx

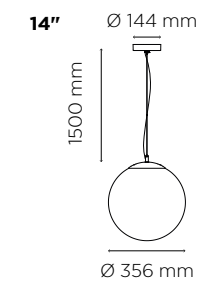
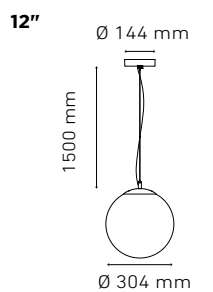
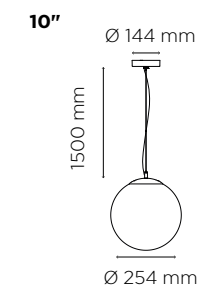
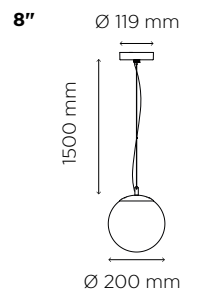
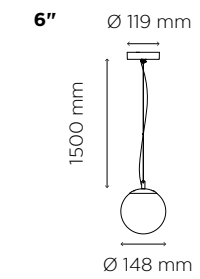
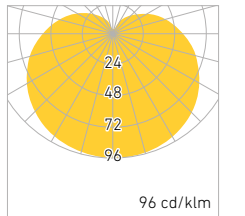

SERIE DONNA

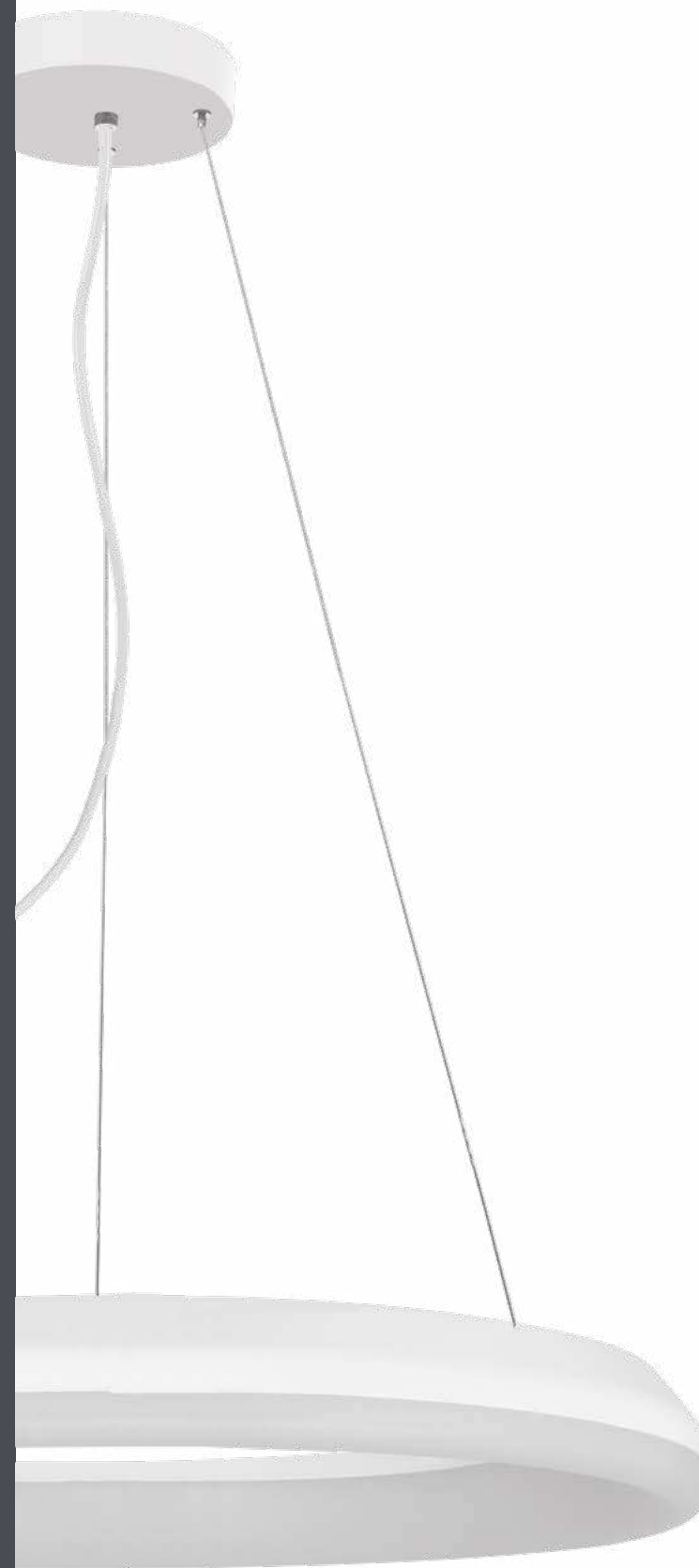

LA SERIE DONNA ES UNA FAMILIA DE LUMINARIAS PARA SUSPENDER QUE SE DESTACAN POR SU DISEÑO INNOVADOR Y ESTÉTICO CON UN CUERPO Y DIFUSOR DE LUZ INTEGRADOS EN FORMA DE DONA.

LA SERIE DONNA NO SOLO ILUMINA, SINO QUE TAMBIÉN SE CONVIERTE EN UNA PIEZA CENTRAL DE LA DECORACIÓN. **DISPONIBLE EN TRES TAMAÑOS Y CUATRO ACABADOS ÚNICOS**, ESTA COLECCIÓN TE OFRECE LA LIBERTAD DE PERSONALIZAR TUS ESPACIOS SEGÚN TU ESTILO Y PREFERENCIAS, DESDE AMBIENTES MINIMALISTAS HASTA **ENTORNOS MÁS AUDACES Y VIBRANTES**.

DESCUBRE CÓMO LA SERIE DONNA PUEDE TRANSFORMAR TUS AMBIENTES EN EXPERIENCIAS VISUALES EXCEPCIONALES, SUMERGIÉNDOTE EN UN MUNDO DE LUZ Y DISEÑO QUE INSPIRA Y DEFINE CADA ESPACIO CON UN TOQUE DE DISTINCIÓN.



SUSPENDIDO

DECORATIVO
DONNA LED

SERIE DONNA

CLAVE	NOMBRE	W	V-	FP	Hz		K	lm	lm/W	IRC	COLOR	PESO
L6711-110	DONNA 25	14	100-140	0.9	50/60	N/A	4000K	1480	106	≥ 85	BLANCO	790 gr
L6711-310											NEGRO	
L6711-R10											ROSA SOFT	
L6711-M10											AMARILLO SOFT	
L6711-130							BLANCO					
L6711-330							NEGRO					
L6711-R30							ROSA SOFT					
L6711-M30							AMARILLO SOFT					
L6712-110	DONNA 40	27	100-140	>0.9	50/60	POR FASE	4000K	2500	92	≥ 85	BLANCO	1,260 gr
L6712-310											NEGRO	
L6712-R10											ROSA SOFT	
L6712-M10											AMARILLO SOFT	
L6712-130							BLANCO					
L6712-330							NEGRO					
L6712-R30							ROSA SOFT					
L6712-M30							AMARILLO SOFT					

• OPCIONAL TEMPERATURA DE COLOR 3000K

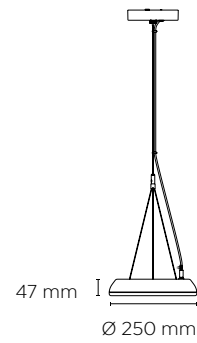
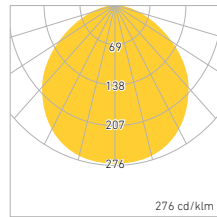

DONNA 25

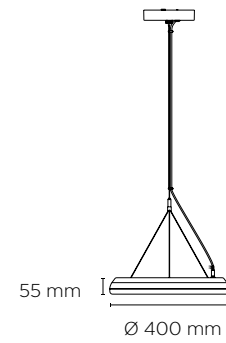

DONNA 40

DECORATIVO
DONNA LED

SERIE DONNA

CLAVE	NOMBRE	W	V-	FP	Hz		K	lm	lm/W	IRC	COLOR	PESO
L6726-110	DONNA 60	50	100-305	>0.9	50/60	0-10V	4000K	5200	104	≥85	BLANCO	1,691 gr
L6726-310											NEGRO	
L6726-130											BLANCO	
L6726-330											NEGRO	
L6726-330											AMARILLO SOFT	

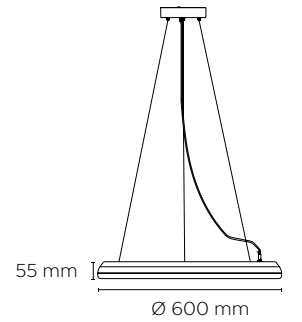
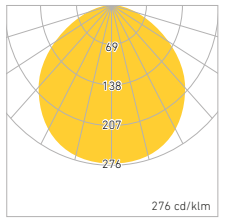

NEGRO

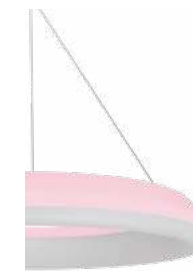

ROSA SOFT



AMARILLO SOFT



BLANCO

FAMILIA MR



MR16

LÁMPARA MR 16



MR16 BI PIN GU5.3 BÁSICO	33
MR16 BI PIN GU5.3 STD	33
MR16 GU10 PRIME	33
POCKET LED**	33

DOWNLIGHT EMPOTRAR RD



ORION PRO	34
SOYUZ PRO	34

DOWNLIGHT EMPOTRAR SQ



ISIS I, II, III	35
-----------------------	----

DOWNLIGHT SOBREPONER



TUBE S SOBREPONER	36
TUBE M SOBREPONER	36

DOWNLIGHT SUSPENDER



TUBE S SUSPENDER CANOPE SOBREPONER	37
TUBE M SUSPENDER CANOPE SOBREPONER	37
TUBE S SUSPENDER CANOPE SUSPENDER	37
TUBE M SUSPENDER CANOPE SUSPENDER	37

PROYECTORES USO INTERIOR



CILINDRO A RIEL	38
CILINDRO EMPOTRAR	38
CILINDRO SOBREPONER	38



PROYECTORES USO EXTERIOR

KR7	39
-----------	----

FAMILIA MR

EMPOTRAR / SOBREPONER / RIEL / JARDÍN

FAMILIA COMPUESTA POR LUMINARIAS DISEÑADAS PARA UTILIZAR LAS NUEVAS LÁMPARAS TIPO MR16 DE MAGG.

- MR16 BI-PIN DE BASE GU5.3
- MR16 DE BASE GU10
- POCKET
- DRIVER INTEGRADO 127 a. c.
- ATENUACIÓN PROFUNDA 95% SIN PARPADEO (FLICKEO)

VER TABLA DE DIMMERS VALIDADOS POR MAGG

- ALTO FACTOR DE POTENCIA
- EFICIENCIA DE HASTA 116 LM/W
- IRC 84 Y 92
- 3 ÁNGULOS: 24°, 40°, 60°
- GARANTÍA: 5 AÑOS EN VERSIÓN PRIME
3 AÑOS EN VERSIÓN BÁSICA

LOS FORMATOS DE LOS PRODUCTOS SON:

- DOWNLIGHTS PARA EMPOTRAR, FIJO Y DIRIGIBLE
- DOWNLIGHTS PARA SOBREPONER
- DOWNLIGHTS PARA SUSPENDER
- PROYECTOR PARA RIEL
- PROYECTOR PARA JARDÍN

APLICACIONES:

ILUMINACIÓN GENERAL EN RESIDENCIAS, OFICINAS, INSTITUCIONES, ETC. ILUMINACIÓN PUNTUAL EN TIENDAS, COMERCIOS, BOUTIQUES, JARDINES, FACHADAS, PAISAJES, ETC.

DIMMERS VALIDADOS POR MAGG

MARCA *	MODELO	NÚMERO DE PARTE
ADVANCED HOME		LC-1204
BTICINO		E4411PTL
BTICINO		HC-HS-HD4411
CASAMBI		CBU-TED
ESTEVEZ		SDL3-1522
KLEVERNESS	KLEVER DIMMER	KD-NA-V01
LEVITON	DECORA SMART	DW6HD
LEVITON	SUPERSLIDE	6633-P
LUTRON	DIVA C.L	DVCL-153P
LUTRON	SKYLARK	CTCL-153P
LUTRON		CASETA WIRELESS
LUTRON		MACL-153M
SCHNEIDER	ORION	S707201

* MARCAS REGISTRADAS DE LOS FABRICANTES

FORMATO DE SELECCIÓN

LUMINARIA

ORION PRO
FIJO



SOYUZ PRO
DIRIGIBLE



ISIS



TUBE



CILINDRO
A RIEL



KR7



LÁMPARA



MR16 BI PIN GU5.3 STD



MR16 GU10 PRIME



POCKET LED™

BASE



BASE GU5.3
B0053-000



BASE GU10
P0217-000

FAMILIA MR
MR 16

**BI PIN GU5.3
BÁSICO**

NUEVO



5.5W

520 lm
@ ≥ CRI 82

**BI PIN GU5.3
STD**

NUEVO



6W

590 lm
@ ≥ CRI 82

ÁNGULOS
24°, 40° Y 60°

• 127V c.a. DRIVER INTEGRADO

GU10 PRIME

NUEVO



6W

600 lm
@ ≥ CRI 92

POCKET LED^{*}**

NUEVO



7W

710 lm
@ ≥ CRI 92

ÁNGULOS
24°, 40° Y 60°

• 127V c.a. DRIVER INTEGRADO
• ATENUABLE POR FASE
• ATENUACIÓN PROUNDA HASTA 95%

FAMILIA MR
MR 16

LÁMPARA MR16

CLAVE	LÁMPARA	VERSIÓN	BASE	W	V-	FP	█	K	lm	lm/W	ÁNGULO	IRC	COLOR
F5092-63J	MR16 BI PIN GU5.3	BÁSICO	GU5.3	5.5	100-240	0.5	N/A	6000K	520	94	40°	≥82	GRAFITO
F5092-63B											60°		
F5032-6E5	MR16 BI PIN GU5.3 *1	STD	GU5.3	6	100-240	0.5	N/A	3000K	590	98	24°	≥82	GRAFITO
F5032-615								4000K					
F5032-635								6000K					
F5032-6EJ								3000K					
F5032-61J								4000K					
F5032-63J								6000K					
F5032-6EB								3000K					
F5032-61B								4000K					
F5032-63B	6000K												
F5094-6E5	MR16 GU10 *1	PRIME *2	GU10	6	100-140	0.9	POR FASE	3000K	565	94	24°	≥92	GRAFITO
F5094-615								4000K	584	97			
F5094-635								6000K	600	100			
F5094-6EJ								3000K	565	94			
F5094-61J								4000K	584	97			
F5094-63J								6000K	600	100			
F5094-6EB								3000K	565	94			
F5094-61B								4000K	584	97			
F5094-63B	6000K	600	100										
F5076-3E5	POCKET LED ^{**} *3	MONO CROMÁTICO	N/A	7	100-140	0.9	POR FASE	3000K	710	101	24°	≥92	NEGRO
F5076-315								4000K					
F5076-335								6000K					
F5076-3EJ								3000K					
F5076-31J								4000K					
F5076-33J								6000K					
F5076-3EB								3000K					
F5076-31B								4000K					
F5076-33B	6000K												





MR16 BI PIN GU5.3 BÁSICO MR16 BI PIN GU5.3 STD MR16 GU10 PRIME **NUEVO** POCKET LED^{**}

- *1 OPCIONAL 2700K
- *2 OPCIONAL VERSIÓN STD CON DRIVER FIJO 100-240V
- *3 DE VENTA ÚNICAMENTE CON LUMINARIAS. PARA VENTA SUELTA CONTACTAR AL DEPARTAMENTO DE VENTAS

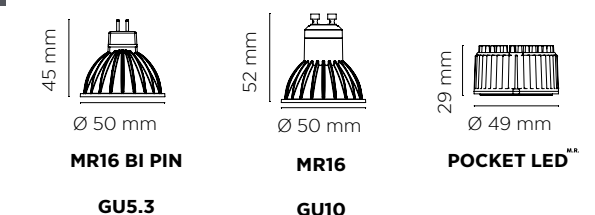
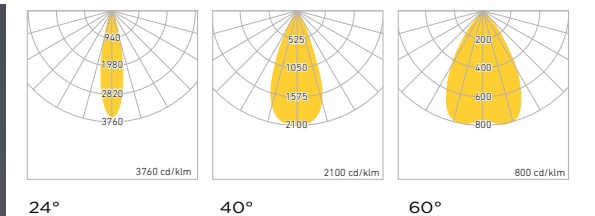

FAMILIA MR
DOWNLIGHT EMPOTRAR RD



ORION PRO / FIJO

CLAVE	COLOR
L1750-100	BLANCO
L1750-300	NEGRO

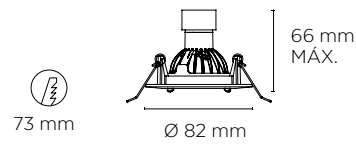

SOYUZ PRO / DIRIGIBLE

CLAVE	COLOR
L1760-100	BLANCO
L1760-300	NEGRO

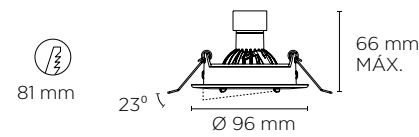

FAMILIA MR
DOWNLIGHT EMPOTRAR SQ



ISIS I

CLAVE	COLOR
L5958-100	BLANCO
L5958-300	NEGRO

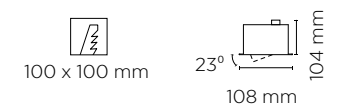

ISIS II

CLAVE	COLOR
L5948-100	BLANCO
L5948-300	NEGRO

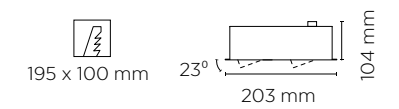

ISIS III

CLAVE	COLOR
L5949-100	BLANCO
L5949-300	NEGRO

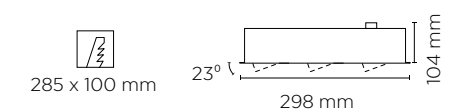

FAMILIA MR

DOWNLIGHT SOBREPONER

TUBE S

ALTURA
60 mm

TUBE M

ALTURA
90 mm

ALTURA
VARIABLE

NOTA:
LA ALTURA PUEDE SER VARIABLE DE ACUERDO A REQUERIMIENTOS DEL CLIENTE
CONSULTAR AL DEPARTAMENTO DE VENTAS

- TUBE S EXCLUSIVO PARA LÁMPARA POCKET
- TUBE M PARA LÁMPARA:
 - MR16 GU5.3
 - MR16 GU10
 - POCKET



TUBE S SOBREPONER

CLAVE	COLOR
L1867-100	BLANCO
L1867-300	NEGRO

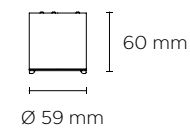

TUBE M SOBREPONER

CLAVE	COLOR
L1808-100	BLANCO
L1808-300	NEGRO

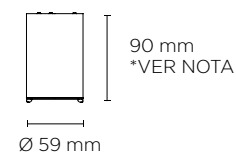

FAMILIA MR

DOWNLIGHT SUSPENDER

TUBE S

OPCIONES DE CÁNOPE PARA
SOBREPONER O EMPOTRAR

ALTURA
60 mm

TUBE M

PROVISTO CON CABLE,
OPCIONAL CON VARILLA
RÍGIDA

ALTURA
90 mm

ALTURA
VARIABLE

NOTA:
LA ALTURA PUEDE SER VARIABLE DE ACUERDO A REQUERIMIENTOS DEL CLIENTE
CONSULTAR AL DEPARTAMENTO DE VENTAS

- TUBE S EXCLUSIVO PARA LÁMPARA POCKET
- TUBE M PARA LÁMPARA:
 - MR16 GU5.3
 - MR16 GU10
 - POCKET

TUBE S SUSPENDER - CANOPE SOBREPONER

CLAVE	COLOR
L1869-100	BLANCO
L1869-300	NEGRO

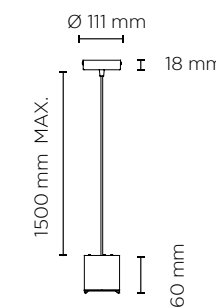

TUBE S SUSPENDER - CANOPE EMPOTRAR

CLAVE	COLOR
L1868-100	BLANCO
L1868-300	NEGRO

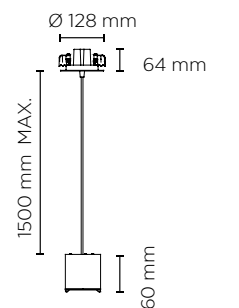

TUBE M SUSPENDER - CANOPE SOBREPONER

CLAVE	COLOR
L1727-100	BLANCO
L1727-300	NEGRO

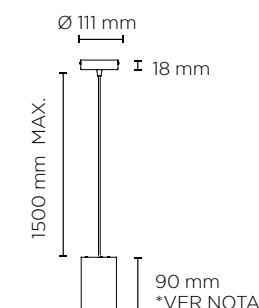

TUBE M SUSPENDER - CANOPE EMPOTRAR

CLAVE	COLOR
L1786-100	BLANCO
L1786-300	NEGRO

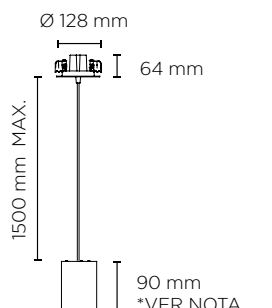

FAMILIA MR
PROYECTOR USO INTERIOR



CILINDRO CANOPE

CLAVE	COLOR
L1880-100	BLANCO
L1880-300	NEGRO

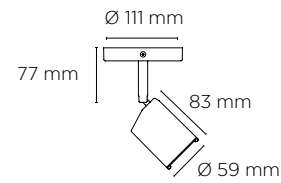

CILINDRO A RIEL

CLAVE	COLOR
L1883-100	BLANCO
L1883-300	NEGRO

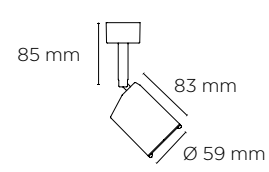

CILINDRO EMPOTRAR

CLAVE	COLOR
L1886-100	BLANCO
L1886-300	NEGRO

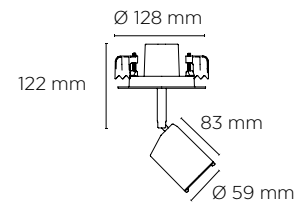

FAMILIA MR
PROYECTOR USO JARDÍN



KR7

CLAVE	COLOR
L7483-600	GRIS

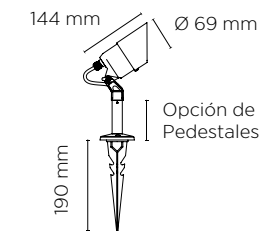

PEDESTALES

CLAVE	ALTURA	COLOR
P0364-600	70 mm	GRIS
P0365-600	200 mm	GRIS
P0366-600	450 mm	GRIS

ESTACA

CLAVE	ACCESORIO
P0088-000	ESTACA PARA LUMINARIA

DOWNLIGHTS

SERIE LUNA EMPOTRAR

LUNA USO GENERAL

4	46
6	46
9	46
11	46
9 / 11 IP 65	47



LUNA SSD

3 SSD	50
6 SSD	50
9 SSD	50
9 SSD PLUS	50
9 SSD IP 65	51
16 SSD	51
23 SSD	51



LUNA FLAT ROUND

LUNA FLAT RD 6 STD	54
LUNA FLAT RD 9 STD	54
LUNA FLAT RD 13 STD	54
LUNA FLAT RD 18 STD	54
LUNA FLAT RD 25 STD	54



LUNA FLAT SQUARE

LUNA FLAT SQ 6 STD	55
LUNA FLAT SQ 9 STD	55
LUNA FLAT SQ 13 STD	55
LUNA FLAT SQ 18 STD	55
LUNA FLAT SQ 25 STD	55



SERIE LUNA SOBREPONER / SUSPENDER

LUNA FLAT ROUND SOBREPONER

LUNA FLAT RD 9 S	56
LUNA FLAT RD 13 S	56
LUNA FLAT RD 18 S	56
LUNA FLAT RD 25 S	56
LUNA FLAT RD 35 S	56
LUNA FLAT RD 45 S	56
KIT DE SUSPENSIÓN	57



LUNA FLAT SQUARE SOBREPONER

LUNA FLAT SQ 9 S	58
LUNA FLAT SQ 13 S	58
LUNA FLAT SQ 18 S	58
LUNA FLAT SQ 25 S	58
LUNA FLAT SQ 35 S	58
LUNA FLAT SQ 45 S	58



SERIE M EMPOTRAR

SERIE M

M 500	63
M 750	63
M 1400	64
M 2300	64
M 3600	64
M 9000	64



SERIE POINTS EMPOTRAR

POINTS MICRO

MICRO I	68
MICRO II	68
MICRO III	68



POINTS MINI

MINI I	69
MINI II	69
MINI III	69



POINTS MINI

MP I	70
MP II	70
MP III	71



POINTS MINI

AP I	72
AP II	72
AP III	73



SERIE FLASH EMPOTRAR

FLASH D

FLASH D I	76
FLASH D II	76
FLASH D III	76



SERIE ALPHA EMPOTRAR / SUSPENDER

EMPOTRAR

ALPHA ROUND LED	80
ALPHA I LED	80
ALPHA II LED	80
ALPHA III LED	80
ALPHA IV LED	80



SUSPENDER

ALPHA II SUSPENDER	81
ALPHA III SUSPENDER	81
ALPHA IV L SUSPENDER	81
ALPHA IV SUSPENDER	81



SERIE LUNA



SERIE LUNA, UNA SENCILLA PERO EFICIENTE COLECCIÓN DE LUMINARIAS TIPO DOWNLIGHT **DISEÑADAS PARA EMPOTRAR EN FALSO PLAFÓN O BOTE INTEGRAL**. CON UNA ESTÉTICA SIMPLE Y SUTIL, ESTAS LUMINARIAS TRANSFORMAN ESPACIOS GENERALES CON EFICIENCIA Y ELEGANCIA.

DESTACÁNDOSE POR SU **EFICIENCIA DE HASTA 104 LM/W**, LA SERIE LUNA OFRECE ILUMINACIÓN GENERAL DE FORMA DIFUSA Y HOMOGÉNEA, CREANDO AMBIENTES ACOGEDORES Y UNIFORMEMENTE ILUMINADOS.

SUS PANTALLAS OPALINAS, ADEMÁS DE OCULTAR LA FUENTE LUMINOSA, PERMITEN EL PASO ARMONIOSO DE LA LUZ.

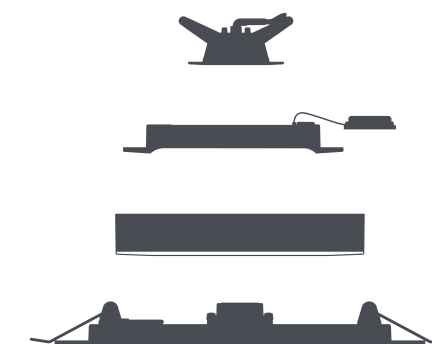

POR
FASE.



> 50,000 hrs.



EMPOTRADO A
TECHO

LUNA USO GENERAL

EMPOTRAR

CARACTERÍSTICAS PRINCIPALES

- MÓDULO LED Y DRIVER INTERCONSTRUIDO EN EL CUERPO
- FÁCIL INSTALACIÓN EN FALSO PLAFÓN Y BOTE INTEGRAL
- 4 POTENCIAS: 4W, 6W, 8W Y 11W
- RANGO DE TENSIÓN 100-240V
- EFICIENCIA DE HASTA 104 LM/W
- CUERPO FABRICADO EN POLÍMERO DE INGENIERÍA AUTOEXTINGUIBLE GRADO V-0
- DIFUSOR DE LUZ OPALINO PIGMENTADO PARA REDUCIR DESLUMBRAMIENTO, NO AMARILLENTE PREMATURAMENTE

6 AÑOS DE GARANTÍA

APLICACIONES

PARA ILUMINACIÓN GENERAL.

CUENTA CON 3 TAMAÑOS Y 4 POTENCIAS PARA LAS DISTINTAS NECESIDADES.

EXISTE VERSIÓN CON GRADO DE PROTECCIÓN IP65, SOPORTANDO POLVO FINO Y CHORROS DE AGUA.

- RESIDENCIAS
- COMERCIOS DE DISTINTAS ESCALAS
- OFICINAS
- ESCUELAS
- INSTITUCIONES DIVERSAS
- HOTELES
- RESTAURANTES
- PASILLOS
- AREAS ABIERTAS

FALSO
PLAFÓN

BOTE
INTEGRAL

FORMAS DE INSTALACIÓN



HASTA 104 lm/W
IRC ≥84
3000K / 4000K / 6000K

DRIVER 100-240V
INTEGRADO
AL CUERPO

CUERPO
AUTOEXTINGUIBLE
GRADO V-0

OPCIONAL
CUERPO SELLADO
IP 65



LUZ HOMOGENEA

POLIMERO QUE NO AMARILLENTE
PREMATURAMENTE

4 W
Ø 9 cm



6 W
Ø 10 cm



8 W Y 11W
Ø 16 cm



LUNA USO GENERAL

CLAVE	MODELO	W	V-	FP	Hz	K	lm	lm/W	IRC	COLOR	PESO	IP
L6653-1E0	4	4	100-240	0.5	50/60	3000K	320	80	≥84	BLANCO	52 gr	50
L6653-110						4000K						
L6653-130						6000K						
L6653-3E0						3000K						
L6653-310						4000K						
L6653-330						6000K						
L6652-1E0	6	6	100-240	0.5	50/60	3000K	500	83	≥84	BLANCO	60 gr	50
L6652-110						4000K						
L6652-130						6000K						
L6652-3E0						3000K						
L6652-310						4000K						
L6652-330						6000K						
L6654-1E0	9	8	100-240	0.5	50/60	3000K	830	104	≥84	BLANCO	92 gr	50
L6654-110						4000K						
L6654-130						6000K						
L6654-3E0						3000K						
L6654-310						4000K						
L6654-330						6000K						
L6651-1E0	11	11	100-240	0.5	50/60	3000K	1100	100	≥84	BLANCO	92 gr	50
L6651-110						4000K						
L6651-130						6000K						
L6651-3E0						3000K						
L6651-310						4000K						
L6651-330						6000K						

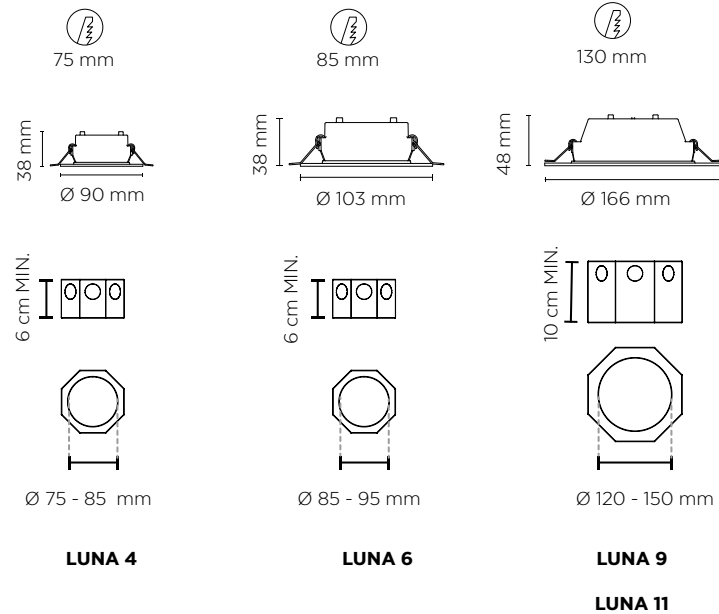
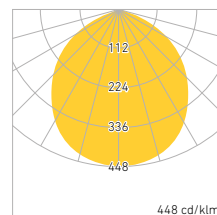

LUNA USO GENERAL IP65

CLAVE	MODELO	W	V-	FP	Hz	K	lm	lm/W	IRC	COLOR	PESO	IP
L6655-1E0	9	8	100-240	0.5	50/60	3000K	830	104	≥84	BLANCO	92 gr	65
L6655-110						4000K						
L6655-130						6000K						
L6655-3E0						3000K						
L6655-310						4000K						
L6655-330						6000K						
L6656-1E0	11	11	100-240	0.5	50/60	3000K	1100	100	≥84	BLANCO	92 gr	65
L6656-110						4000K						
L6656-130						6000K						
L6656-3E0						3000K						
L6656-310						4000K						
L6656-330						6000K						

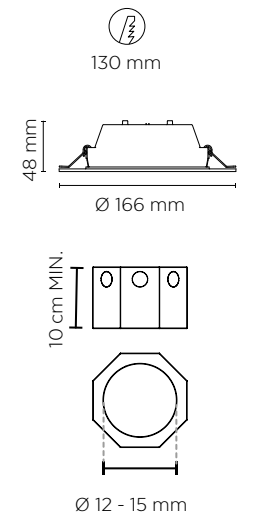
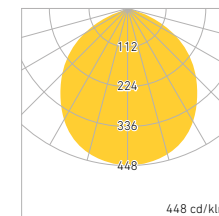

LUNA 9
LUNA 11

LUNA SSD

EMPOTRAR

PAQUETE LUMÍNICO

UNIDAD DE LEDS DISEÑADA EN MÓDULO. EL SISTEMA COMPLETO ALCANZA EFICIENCIAS HASTA DE 82 LM/W. DIFUSOR DE POLÍMERO DE INGENIERÍA PIGMENTADO ACABADO OPALINO QUE REDUCE EL DESLUMBRAMIENTO Y OCULTA LOS PUNTOS DE LUZ. MANEJA UN IRC > 92, ÚTIL PARA MAXIMIZAR LOS COLORES EN LOS ESPACIOS.

APLICACIONES

PARA ILUMINACIÓN GENERAL. POR SU DISEÑO DE BAJO PERALTE, ES MUY COMPACTO A LA HORA DE INSTALAR.

CUENTA CON UNA AMPLIA GAMA DE POTENCIAS Y DIMENSIONES PARA CADA NECESIDAD. EXISTE VERSIÓN CON GRADO DE PROTECCIÓN IP65, SOPORTANDO POLVO FINO Y CHORROS DE AGUA.

- RESIDENCIAS
- COMERCIOS
- OFICINAS
- ESCUELAS
- DEPARTAMENTOS
- CADENAS BOUTIQUE

CONTROLADOR ELECTRÓNICO CON TECNOLOGÍA SSD
SSD "SOLID STATE DRIVE" (CONTROLADOR DE ESTADO SÓLIDO) TOTALMENTE INTEGRADO DENTRO DEL CUERPO DE LA LUMINARIA.
GARANTIZADO DE POR VIDA.

ATENUABLE POR FASE Y SIN NECESIDAD DE NINGUNA ELECTRÓNICA EXTRA.

- 100-140V-
- DESDE 3.5W HASTA 21W
- ATENUABLE POR FASE
- A.F.P. > 0.95
- T.H.D. < 30%

SSD SOLID STATE DRIVER

FALSO PLAFÓN

BOTE INTEGRAL

FORMAS DE INSTALACIÓN

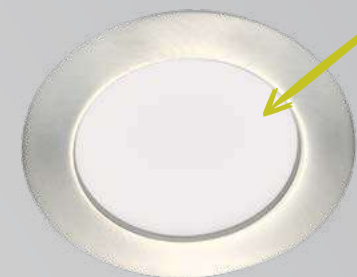
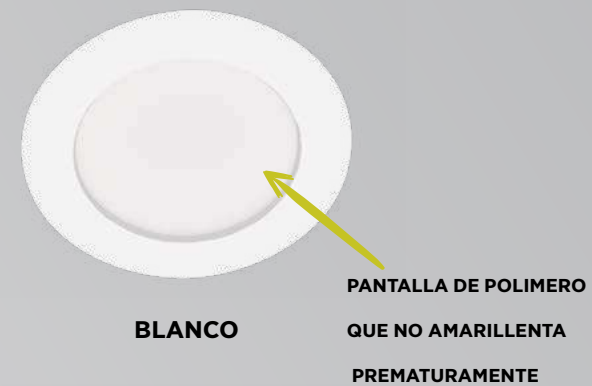

VERSIÓN IP65 TOTALMENTE SELLADA ANTE INTRODUCCIÓN DE POLVO Y AGUA

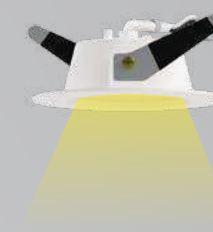
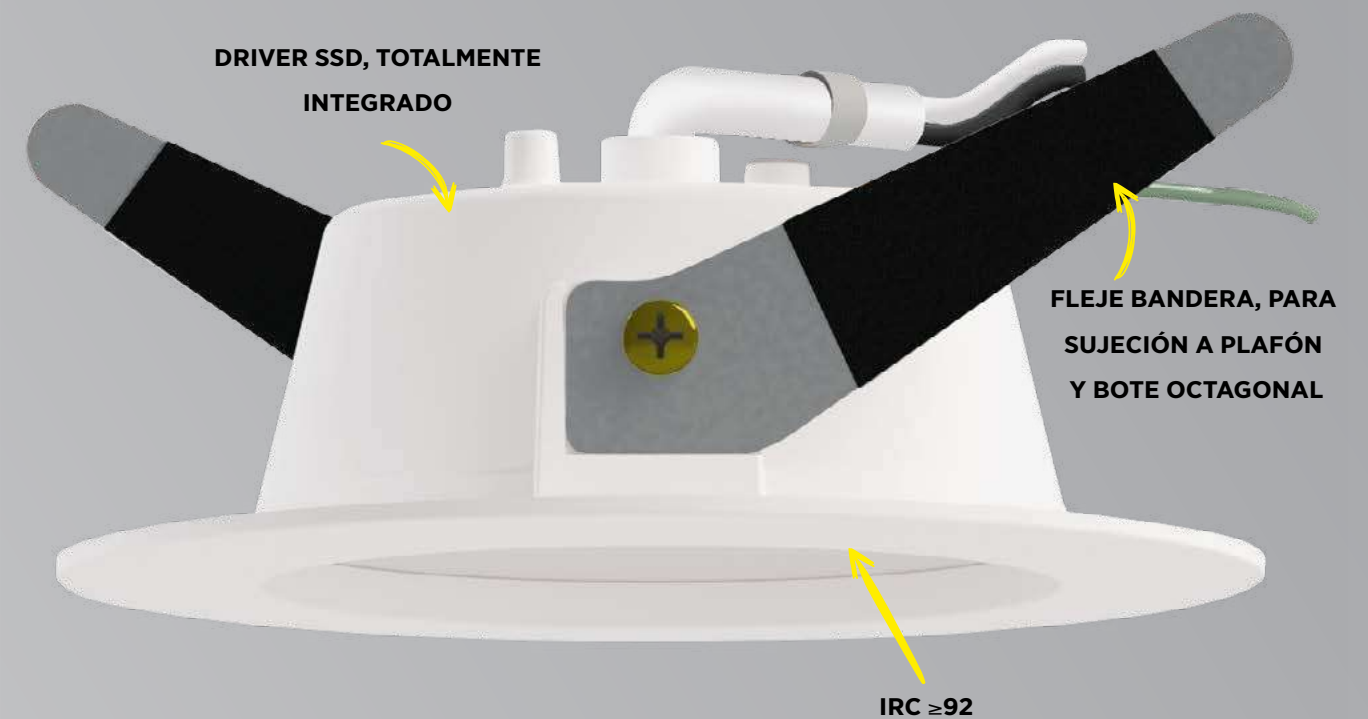

3000K



4000K

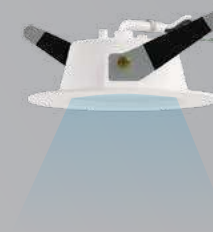

6000K

DOWNLIGHTS

SERIE LUNA SSD

LUNA SSD

CLAVE	MODELO	W	V-	FP	Hz		K	lm	lm/W	IRC	COLOR	PESO	IP
L6345-1E0	LUNA 3 SSD	3.5	105-140	>0.95	50/60	POR FASE	3000K	205	59	≥92	BLANCO	160 gr	50
L6345-1I0							4000K	226	65				
L6345-130							6000K						
L5074-1E0	LUNA 6 SSD	6.5	105-140	>0.95	50/60	POR FASE	3000K	418	64	≥92	BLANCO	180 gr	50
L5074-1I0							4000K	430	66		N.SATÍN		
L5074-BI0							6000K				BLANCO		
L5074-130													
L5071-1E0	LUNA 9 SSD	9	105-140	>0.95	50/60	POR FASE	3000K	758	87	≥92	BLANCO	270 gr	50
L5071-BE0							4000K	836	93		N.SATÍN		
L5071-1I0							6000K				BLANCO		
L5071-BI0											N.SATÍN		
L5071-130													
L5071-B30													
L6395-1E0	LUNA 9 PLUS SSD	12	105-140	>0.95	50/60	POR FASE	3000K	1000	83	≥92	BLANCO	270 gr	50
L6395-1I0							4000K	1070	89				
L6395-130							6000K						

• OPCIONAL COLOR NEGRO

SSD SOLID STATE DRIVER

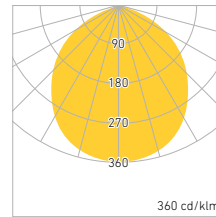

LUNA 3 SSD

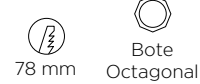
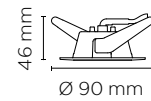

LUNA 6 SSD

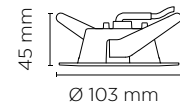

LUNA 9 SSD

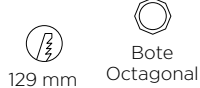
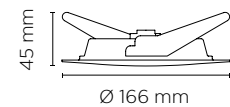

LUNA 9 PLUS SSD

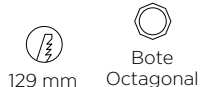
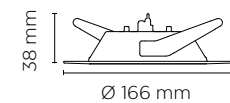

DOWNLIGHTS

SERIE LUNA SSD

LUNA SSD IP 65

CLAVE	MODELO	W	V-	FP	Hz		K	lm	lm/W	IRC	COLOR	PESO	IP
L5008-1E0	LUNA 9 SSD IP65	9	105-140	>0.95	50/60	POR FASE	3000K	758	87	≥92	BLANCO	270 gr	65
L5008-1I0							4000K	836	93				
L5008-130							6000K						

• OPCIONAL COLOR NEGRO

SSD SOLID STATE DRIVER

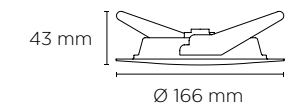
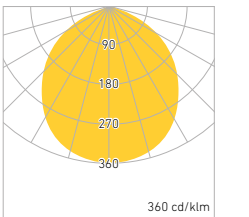

LUNA SSD

CLAVE	MODELO	W	V-	FP	Hz		K	lm	lm/W	IRC	COLOR	PESO	IP
L5072-1E0	LUNA 16 SSD	18	105-140	>0.95	50/60	POR FASE	3000K	1265	70	≥92	BLANCO	660 gr	50
L5072-1I0							4000K	1355	75				
L5072-130							6000K						
L5073-1E0	LUNA 23 SSD	21	105-140	>0.95	50/60	POR FASE	3000K	1490	71	≥92	BLANCO	960 gr	50
L5073-1I0							4000K	1785	85				
L5073-130							6000K						

• OPCIONAL COLOR NEGRO

SSD SOLID STATE DRIVER

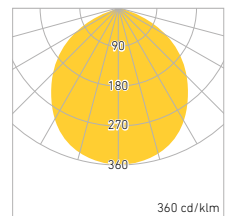

LUNA 16 SSD

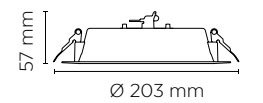

LUNA 23 SSD

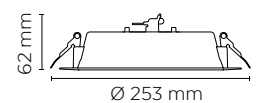

LUNA FLAT / SQ FLAT

EMPOTRAR / SOBREPONER / SUSPENDER

PAQUETE LUMÍNICO

LA FUENTE DE LUZ ESTÁ ALOJADA EN LA PERIFERIA DEL ARILLO CON EL FIN DE APROVECHAR EL ESPACIO AL MÁXIMO NOS DA COMO RESULTADO UN PRODUCTO MUY ESBELTO Y LIGERO.

CUENTA CON UNA SERIE DE ELEMENTOS QUE GUÍAN LA LUZ, OBTENIENDO UN EFECTO HOMOGÉNEO EN TODA LA PANTALLA.

EL SISTEMA COMPLETO ALCANZA EFICIENCIAS DE HASTA 92 LM/W. EL IRC, SE CLASIFICA EN:

BÁSICA

IRC > 82, PARA APLICACIONES COMUNES

ESTÁNDAR

IRC > 92, EN ESPACIOS QUE NECESITEN MAYOR SATURACIÓN DE COLORES.

EXISTE UNA AMPLIA VARIEDAD DE VERSIONES ÚTILES EN CUALQUIER PROYECTO POR SUS 3 FORMATOS DE MONTAJE:

EMPOTRAR. DISPONIBLE EN VERSIÓN LUNA Y SQ, IDEAL PARA FALSO PLAFÓN CON UN DISEÑO DE BAJO PERALTE, TOTALMENTE DISCRETO.

SOBREPONER. DISPONIBLE EN VERSIÓN LUNA Y SQ, IDEAL PARA FALSO PLAFÓN O LOSA, LOGRANDO ABARCAR UNA GRAN OPCIÓN DE ESPACIOS DONDE SE PUEDE UTILIZAR

SUSPENDER. ESTÁ DISPONIBLE EN LOS MODELOS LUNA FLAT 35 S Y LUNA FLAT 45 S, IDEAL EN APLICACIONES DE GRAN ALTURA Y DIMENSIONES AMPLIAS, LOGRANDO UN DISEÑO SIMPLE Y ELEGANTE.

CONTROLADOR ELECTRÓNICO

DRIVER INTEGRADO AL LUMINARIO CON LAS SIGUIENTES CARACTERÍSTICAS:

• 100-305V- FIJO ALTO FACTOR DE POTENCIA

• 100-140V- ATENUABLE POR FASE CUYA CARACTERÍSTICA RELEVANTE ES QUE PERMITE ATENUAR DE MANERA PROFUNDA HASTA 10% DE LA POTENCIA Y SIN PARPADEOS (FLICKEO)

EMPOTRAR

SOBREPONER

SUSPENDER

FORMAS DE INSTALACIÓN



DRIVER INTEGRADO AL LUMINARIO

INSTALACIÓN SENCILLA

DISEÑO ULTRA DELGADO



ALEACIÓN ESPECIAL DE ALUMINIO
"RESISTENTE A CORROSIÓN Y OXIDACIÓN"

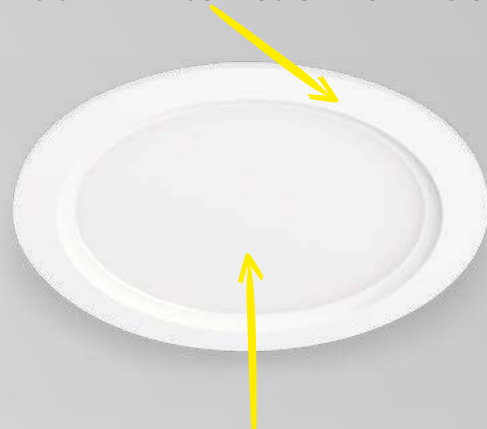

POLÍMERO DE INGENIERÍA
ACABADO OPALINO
NO AMARILLENTA
PREMATURAMENTE

BANCO DE CONEXIONES
PARA CABLE AWG 14 A 22



CUBIERTA TRASERA DE PC AISLAMIENTO ELÉCTRICO TOTAL



DOWNLIGHTS

SERIE LUNA FLAT ROUND

LUNA FLAT RD ESTANDAR

CLAVE	MODELO	W	V-	FP	Hz		K	lm	lm/W	IRC	COLOR	PESO	IP			
L6352-1E0	LUNA FLAT RD 6 STD	6	100-305	0.5	50/60	N/A	3000K	423	70	≥82	BLANCO	120 gr	50			
L6352-1I0							4000K	515	85							
L6352-130							6000K	423	70							
L6337-1E0							POR FASE	100-240	3000K					423	70	
L6337-1I0									4000K					515	85	
L6337-130									6000K					515	85	
L6359-1E0	LUNA FLAT RD 9 STD	9	100-305	0.5	50/60	N/A	3000K	796	88	≥82	BLANCO	215 gr	50			
L6359-1I0							4000K	850	94							
L6359-130							6000K	796	88							
L6338-1E0							POR FASE	100-140	>0.9					3000K	796	88
L6338-1I0														4000K	850	94
L6338-130														6000K	850	94
L6335-1E0	LUNA FLAT RD 13 STD	13	100-305	0.5	50/60	N/A	3000K	1280	98	≥82	BLANCO	280 gr	50			
L6335-1I0							4000K	1355	113							
L6335-130							6000K	1280	98							
L6339-1E0							POR FASE	100-240	3000K					1280	98	
L6339-1I0									4000K					1355	113	
L6339-130									6000K					1355	113	
L6340-1E0	LUNA FLAT RD 18 STD	18	100-305	0.5	50/60	N/A	3000K	1735	96	>82	BLANCO	506 gr	50			
L6340-1I0							4000K	1845	102							
L6340-130							6000K	1735	96							
L6392-1E0							POR FASE	100-140	0.9					3000K	1735	96
L6392-1I0														4000K	1845	102
L6392-130														6000K	1845	102
L6341-1E0	LUNA FLAT RD 25 STD	25	100-305	>0.9	50/60	N/A	3000K	2460	98	>82	BLANCO	915 gr	50			
L6341-1I0							4000K	2575	103							
L6341-130							6000K	2575	103							

- OPCIONAL ATENUABLE LUNA 25
- OPCIONAL COLOR NEGRO



LUNA 6 FLAT		23 mm	Ø 112 mm	81 mm
LUNA 9 FLAT		23 mm	Ø 165 mm	139 mm
LUNA 13 FLAT		23 mm	Ø 200 mm	174 mm
LUNA 18 FLAT		23 mm	Ø 250 mm	223 mm
LUNA 25 FLAT		23 mm	Ø 300 mm	273 mm

DOWNLIGHTS

SERIE LUNA FLAT SQUARE

LUNA FLAT SQ ESTANDAR

CLAVE	MODELO	W	V-	FP	Hz		K	lm	lm/W	IRC	COLOR	PESO	IP			
L6361-1E0	LUNA FLAT SQ 6 STD	6	100-305	0.5	50/60	N/A	3000K	403	67	≥82	BLANCO	135 gr	50			
L6361-1I0							4000K	423	70							
L6361-130							6000K	460	77							
L6634-1E0							POR FASE	100-240	3000K					403	67	
L6634-1I0									4000K					423	70	
L6634-130									6000K					460	77	
L6362-1E0	LUNA FLAT SQ 9 STD	9	100-305	0.5	50/60	N/A	3000K	725	81	≥82	BLANCO	205 gr	50			
L6362-1I0							4000K	806	90							
L6362-130							6000K	806	90							
L6635-1E0							POR FASE	100-140	>0.9					3000K	725	81
L6635-1I0														4000K	806	90
L6635-130														6000K	806	90
L6363-1E0	LUNA FLAT SQ 13 STD	13	100-305	0.5	50/60	N/A	3000K	1175	90	≥82	BLANCO	320 gr	50			
L6363-1I0							4000K	1345	103							
L6363-130							6000K	1345	103							
L6636-1E0							POR FASE	100-240	3000K					1175	90	
L6636-1I0									4000K					1345	103	
L6636-130									6000K					1345	103	
L6364-1E0	LUNA FLAT SQ 18 STD	18	100-305	0.5	50/60	N/A	3000K	1735	96	>82	BLANCO	506 gr	50			
L6364-1I0							4000K	1845	102							
L6364-130							6000K	1845	102							
L6396-1E0							POR FASE	100-140	0.9					3000K	1735	96
L6396-1I0														4000K	1845	102
L6396-130														6000K	1845	102
L6370-1E0	LUNA FLAT SQ 25 STD	25	100-305	>0.9	50/60	N/A	3000K	2460	98	>82	BLANCO	995 gr	50			
L6370-1I0							4000K	2575	103							
L6370-130							6000K	2575	103							

- OPCIONAL ATENUABLE LUNA 25
- OPCIONAL COLOR NEGRO



SQ 6 FLAT		24 mm	100 mm	88 x 88 mm
SQ 9 FLAT		24 mm	136 mm	123 x 123 mm
SQ 13 FLAT		24 mm	185 mm	158 x 158 mm
SQ 18 FLAT		21 mm	235 mm	208 x 208 mm
SQ 25 FLAT		22 mm	285 mm	258 x 258 mm

DOWNLIGHTS

SERIE LUNA FLAT ROUND SOBREPONER

LUNA FLAT RD S

CLAVE	MODELO	W	V-	FP	Hz		K	lm	lm/W	IRC	COLOR	PESO	IP
L6377-1E0	LUNA FLAT RD 9 S	9	100-305	0.5	50/60	N/A	3000K	796	88	≥ 82	BLANCO	260 gr	50
4000K							850	94					
6000K													
L6374-1E0	LUNA FLAT RD 13 S	13	100-305	0.5	50/60	N/A	3000K	1280	98	≥ 82	BLANCO	346 gr	50
4000K							1355	113					
6000K													
L6373-1E0	LUNA FLAT RD 18 S	18	100-305	0.5	50/60	N/A	3000K	1735	96	≥ 82	BLANCO	506 gr	50
4000K							1845	102					
6000K													
L6372-1E0	LUNA FLAT RD 25 S	25	100-305	>0.9	50/60	N/A	3000K	2460	98	≥ 82	BLANCO	1,125 gr	50
4000K							2575	103					
6000K													
L6375-1E0	LUNA FLAT RD 35 S	35	100-305	>0.9	50/60	N/A	3000K	3370	96	≥ 82	BLANCO	1,905 gr	50
4000K							3580	102					
6000K													
L6376-1E0	LUNA FLAT RD 45 S	45	100-305	>0.9	50/60	N/A	3000K	4330	96	≥ 82	BLANCO	4,055 gr	50
4000K							4590	102					
6000K													

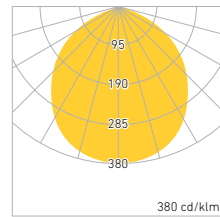

LUNA 9 FLAT S

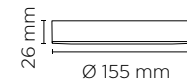

LUNA 13 FLAT S

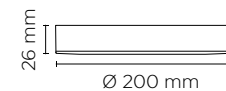

LUNA 18 FLAT S

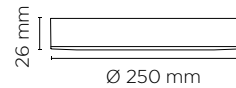

LUNA 25 FLAT S

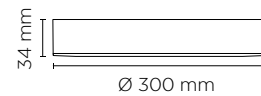

LUNA 35 FLAT S

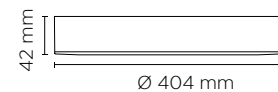

LUNA 45 FLAT S

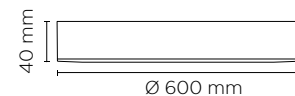

DOWNLIGHTS

SERIE LUNA FLAT ROUND SUSPENDER

KIT DE SUSPENSIÓN

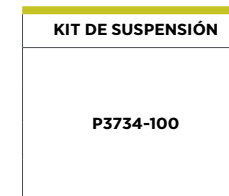

+

CLAVE	PRODUCTO
L6375-110	LUNA FLAT RD 35 S
L6375-130	LUNA FLAT RD 35 S
L6376-110	LUNA FLAT RD 45 S
L6376-130	LUNA FLAT RD 45 S

• 1.50 mtrs. DE LARGO

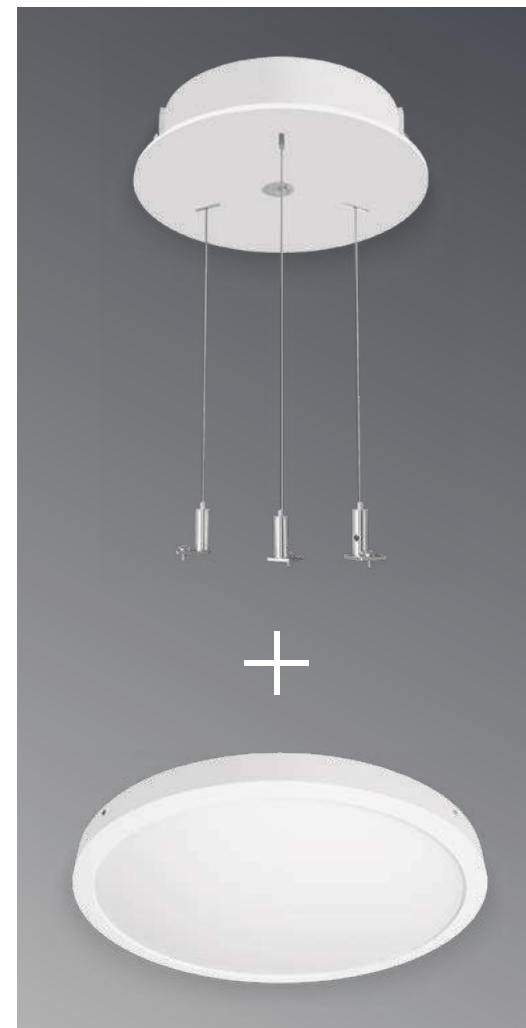

DOWNLIGHTS

SERIE LUNA FLAT SQUARE SOBREPONER

LUNA FLAT SQ S

CLAVE	MODELO	W	V-	FP	Hz		K	lm	lm/W	IRC	COLOR	PESO	IP
L6367-1E0	LUNA FLAT SQ 9 S	9	100-305	0.5	50/60	N/A	3000K	725	81	>82	BLANCO	260 gr	50
L6367-1I0							4000K	806	90				
L6367-130							6000K						
L6368-1E0	LUNA FLAT SQ 13 S	13	100-305	0.5	50/60	N/A	3000K	1175	90	>82	BLANCO	346 gr	50
L6368-1I0							4000K	1345	103				
L6368-130							6000K						
L6369-1E0	LUNA FLAT SQ 18 S	18	100-305	0.5	50/60	N/A	3000K	1735	96	>82	BLANCO	506 gr	50
L6369-1I0							4000K	1845	102				
L6369-130							6000K						
L6371-1E0	LUNA FLAT SQ 25 S	25	100-305	>0.9	50/60	N/A	3000K	2460	98	>82	BLANCO	1,100 gr	50
L6371-1I0							4000K	2575	103				
L6371-130							6000K						
L6383-1E0	LUNA FLAT SQ 30 S	30	100-305	>0.9	50/60	N/A	3000K	2700	90	≥92	BLANCO	3,270 gr	50
L6383-1I0							4000K	2800	93				
L6383-130							6000K						
L6385-1E0	LUNA FLAT SQ 45 S	45	100-305	>0.9	50/60	N/A	3000K	4330	96	≥92	BLANCO	4,700 gr	50
L6385-1I0							4000K	4590	102				
L6385-130							6000K						



IRC
≥92

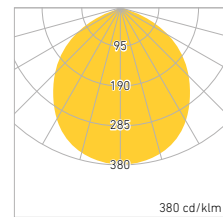

LUNA 9 FLAT S



LUNA 13 FLAT S

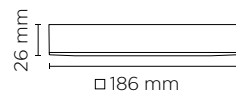

LUNA 18 FLAT S

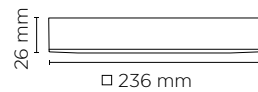

LUNA 25 FLAT S

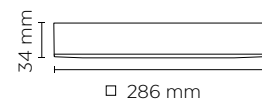

LUNA 35 FLAT S



LUNA 45 FLAT S



SERIE M



DOWNLIGHT TÉCNICO DISEÑADO PARA OFRECER **ILUMINACIÓN GENERAL Y PUNTUAL DE ALTA CALIDAD**. DESTACANDO POR SU ÍNDICE DE REPRODUCCIÓN CROMÁTICA (IRC) SUPERIOR A 92, GARANTIZA LA **REPRODUCCIÓN FIEL DE LOS COLORES**, BRINDANDO UNA EXPERIENCIA VISUAL AUTÉNTICA.

LA ÓPTICA TIPO DOMO DE LA SERIE M DISTRIBUYE LA LUZ DE **MANERA HOMOGÉNEA**, MANTENIENDO LA FUENTE LUMINOSA OCULTA Y PROPORCIONANDO UNA ILUMINACIÓN SUAVE Y UNIFORME. PARA APLICACIONES EN ENTORNOS DE MAYOR ALTURA DE MONTAJE, **LAS ÓPTICAS TIPO LENTE CONCENTRAN LA LUZ DE MANERA EFICIENTE Y UNIFORME**, OFRECIENDO UNA SOLUCIÓN VERSÁTIL Y POTENTE.

CON UNA **AMPLIA VARIEDAD DE TAMAÑOS Y POTENCIAS**, LA SERIE M SE PRESENTA COMO UNA FAMILIA DE LUMINARIAS COMPLETA Y ADAPTABLE, **LISTA PARA SATISFACER LAS NECESIDADES DE ILUMINACIÓN** EN PRÁCTICAMENTE CUALQUIER ESPACIO Y DIMENSIÓN. DESCUBRE CÓMO LA SERIE M PUEDE ELEVAR LA CALIDAD DE LA ILUMINACIÓN EN TUS PROYECTOS, BRINDANDO VERSATILIDAD Y RENDIMIENTO EXCEPCIONAL EN CADA APLICACIÓN.



POR
FASE.



EMPOTRADO A
TECHO



SEGUN
VERSIÓN

SERIE M

EMPOTRAR

CARACTERÍSTICAS PRINCIPALES:

- CUERPOS FABRICADOS EN ALUMINIO INYECTADO A PRESIÓN. ACABADOS EN PINTURA EN POLVO DE APLICACIÓN ELECTROSTÁTICA.
- CUERPOS SELLADOS CON ÍNDICE DE PROTECCIÓN IP60 RESISTENTE AL POLVO Y QUE PERMITE INSTALARSE EN ESPACIOS SEMI EXTERIORES.
- ÓPTICA TIPO DOMO QUE CONSISTE EN UN DIFUSOR DE LUZ PARA ILUMINACIÓN GENERAL.
- ÓPTICAS CON ÁNGULOS DE 20°, 24, 30° Y 45° PARA APLICACIONES DE ACENTUACIÓN.
- LED'S CON EFICIENCIA DE 185 LM/W EN TEMPERATURAS DE COLOR 3000K Y 4000K IRC ≥ 92

• DRIVERS CON OPCIONES FIJAS Y ATENUABLES CUYA CARACTERÍSTICA RELEVANTE ES QUE PERMITE ATENUAR DE MANERA PROFUNDA Y SIN PARPADEOS (FLCKEO) EN DOS FORMATOS:

- ATENUABLE POR FASE, CON NIVELES DE ATENUACIÓN <10%
- ATENUABLE POR MEDIO DE SEÑAL 0-10V, CON NIVELES DE ATENUACIÓN PROFUNDA <2%

• NOTA: EN EL MERCADO, LA ATENUACIÓN ESTÁNDAR ALCANZA UN MÍNIMO DE 40% - 50% MÁS ABAJO DE ESTOS VALORES LA LUMINARIA "PARPADEA".

DOWNLIGHTS

SERIE M

SERIE M

CLAVE	MODELO	W	V-	FP	Hz	K	lm	lm/W	ÁNGULO	IRC	COLOR	PESO	IP
L5003-BED	M 500	5	100-305	0.5	50/60	3000K	270	54	DOMO	≥ 92	NIQUEL	300 gr	60
L5003-1ED											BLANCO		
L5003-3ED						NEGRO							
L5003-BID						NIQUEL							
L5003-1ID						BLANCO							
L5003-3ID	NEGRO												
L5015-BED	M 750	8	100-305	0.5	50/60	3000K	620	78	DOMO	≥ 92	NIQUEL	370 gr	60
L5015-1ED											BLANCO		
L5015-3ED						NEGRO							
L5015-BID						NIQUEL							
L5015-1ID						BLANCO							
L5015-3ID	NEGRO												

• OPCIONAL ATENUABLE POR FASE / 100 - 140V

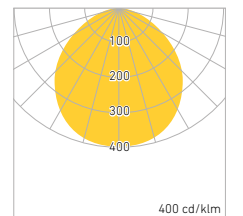

DOMO

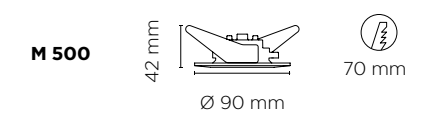

M 500

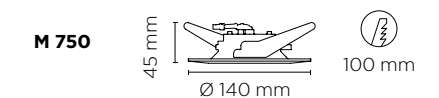

M 750



DOMO

- ALTO CONFORT VISUAL
- PARA ILUMINACIÓN GENERAL
- DISTRIBUCIÓN HOMOGÉNEA SIN MOSTRAR LA FUENTE LUMINOSA
- POLÍMERO QUE NO AMARILLENTEA PREMATURAMENTE



ÓPTICA

- OPCIONAL: M1400, M2300, M3600
- 20° 45°
- PARA APLICACIONES DE ILUMINACIÓN PUNTUAL Y MAYOR ALTURA DE MONTAJE.

DOWNLIGHTS

SERIE M

SERIE M

CLAVE	MODELO	W	V-	FP	Hz	K	lm	lm/W	ÁNGULO	IRC	COLOR	PESO	IP				
L5024-1E6	M 1400	15	100-305	0.5	50/60	3000K	1230	88	20°	>92	BLANCO	410 gr	60				
L5024-1E9							1330	95	45°		BLANCO						
L5024-BE9									45°		NIQUEL						
L5024-1I6									20°		BLANCO						
L5024-1I9								45°	BLANCO								
L5024-BI9								45°	NIQUEL								
L5024-1ED											3000K			1144	82	DOMO	BLANCO
L5024-BED											910			65	NIQUEL		
L5024-1ID											4000K			1180	84		BLANCO
L5024-BID											980			70	NIQUEL		
L5032-1ED	M 2300	24	100-305	>0.98	50/60	3000K	2040	85	DOMO	>92	BLANCO	1,467 gr	60				
L5032-1ID						4000K	2088	87									
L5040-1ED	M 3600	40	100-305	>0.98	50/60	3000K	3050	76	DOMO	>92	BLANCO	1,700 gr	60				
L5040-1ID						4000K	3200	80									
L5050-1ID	M 9000	90	100-305	>0.98	50/60	4000K	10000	113	DOMO	>92	BLANCO	2,690 gr	60				

- OPCIONAL ATENUABLE POR FASE / 100 - 140V- EN MODELOS M1400 Y M2300
- OPCIONAL ATENUABLE 0-10V / 100 - 305V- EN TODOS LOS MODELOS
- OPCIONAL M2300 ANGULOS 20° Y 45°
- OPCIONAL M3600 ANGULOS 30° Y 45°
- OPCIONAL M9000 ANGULO 24° Y 45°

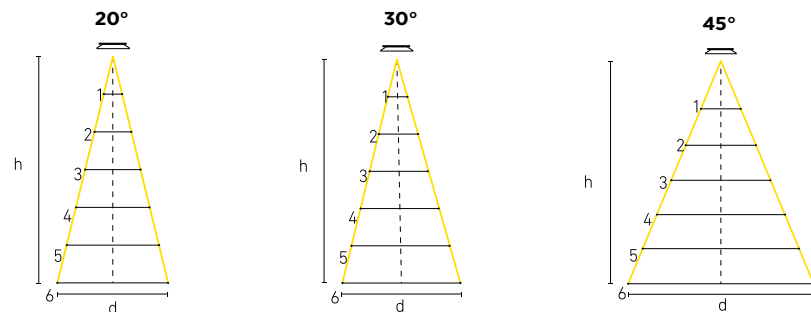
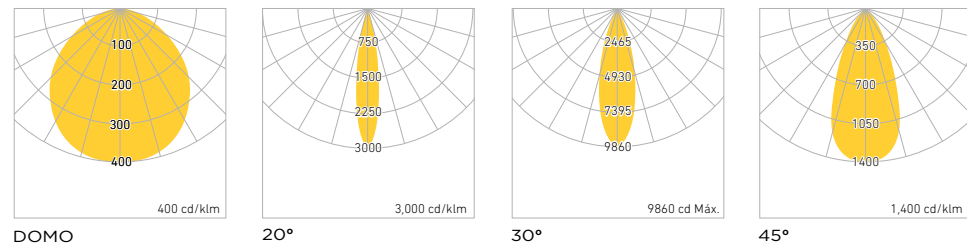

DOWNLIGHTS

SERIE M

h (m)	M 1400 ÓPTICA		M 2300 ÓPTICA		M 3600 ÓPTICA		M 9000 ÓPTICA									
	20°	45°	20°	45°	30°	45°	24°	45°								
1	0.50	2021	0.74	1110	0.49	3627	0.74	1719	0.49	6016	0.76	2849	0.40	29700	0.75	11600
2	1.00	530	1.49	282	0.97	955	1.48	439	0.97	1603	1.52	729	0.81	8460	1.5	3000
3	1.50	238	2.23	126	1.46	429	2.23	196	1.46	722	2.25	327	1.21	3870	2.2	1340
4	2.00	134	2.97	71.8	1.96	243	2.97	111	1.95	409	3.84	184	1.62	2200	3.8	760
5	2.51	86	3.8	45.8	2.44	156	3.71	71	2.44	263	3.75	118	2.02	1400	3.7	495

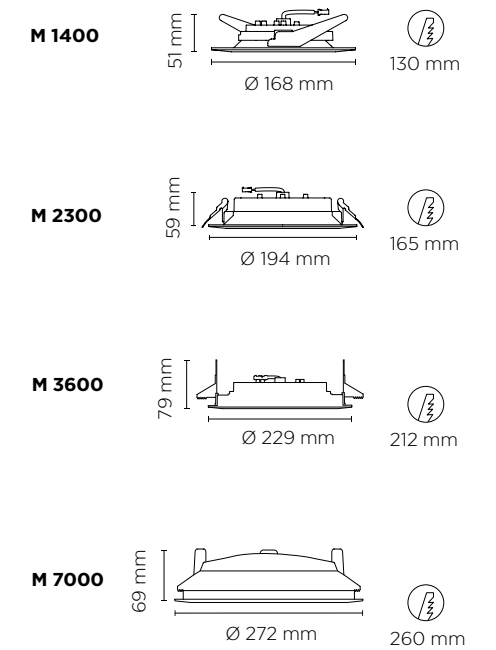
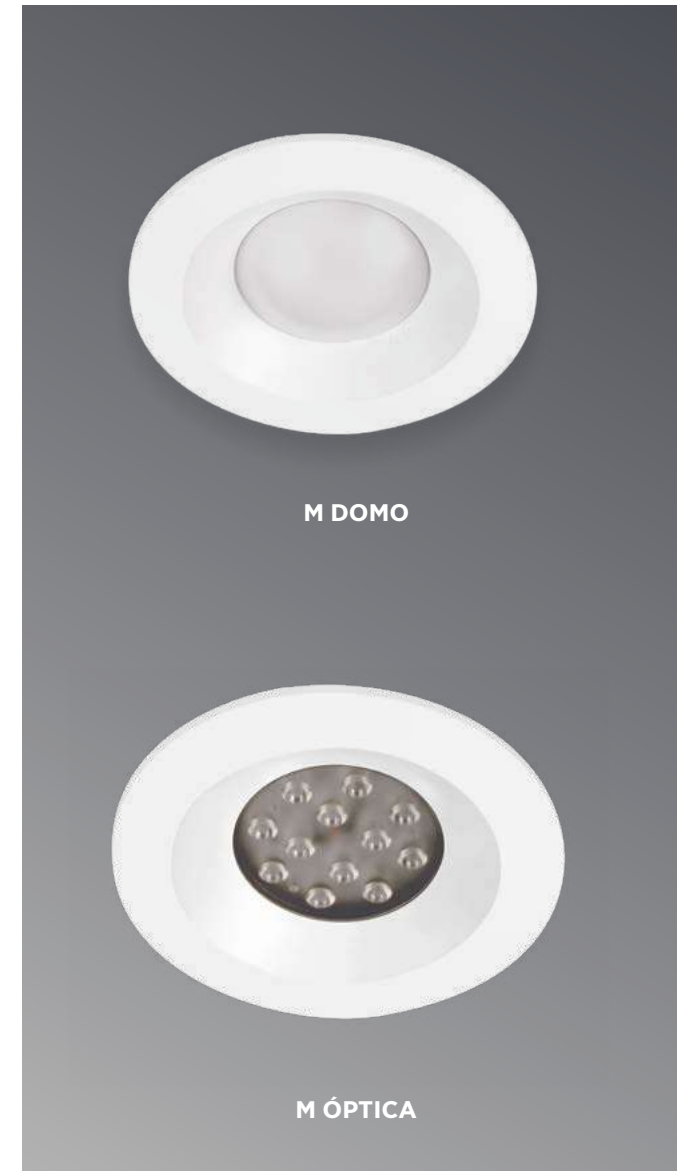

SERIE POINTS

DESCUBRE LA VERSATILIDAD EN ILUMINACIÓN CON LA FAMILIA POINTS, UNA LUMINARIA PARA EMPOTRAR CON DISEÑO PROFUNDO DIRECCIONABLE CON SISTEMA CARDÁNICO DISEÑADA PARA OFRECER UN ALTO CONFORT VISUAL.

SU FORMA ORTOGONAL PERMITE UNA MODULARIDAD SENCILLA DE LAS FUENTES LUMINOSAS, **BRINDANDO LA FLEXIBILIDAD DE SELECCIONAR DESDE 1 HASTA 3 MÓDULOS** QUE PUEDEN SER DIRIGIDOS DE MANERA INDIVIDUAL CON TOTAL LIBERTAD.

CON UN DESTACADO ÍNDICE DE REPRODUCCIÓN CROMÁTICA SUPERIOR A 92, LA FAMILIA POINTS RESALTA LOS PRODUCTOS ILUMINADOS CON UNA CALIDAD EXCEPCIONAL. SU TRAZO CLARO Y DEFINIDO CONVIERTE A ESTA LUMINARIA EN UNA ELECCIÓN DESTACADA PARA ESPACIOS DINÁMICOS COMO EXHIBICIONES, SHOWROOMS, TIENDAS DEPARTAMENTALES, Y MÁS.

APLICACIONES

- NICHOS
- HABITACIONES DE HOTEL
- RESIDENCIAS
- CADENAS BOUTIQUE
- CENTROS COMERCIALES
- COMERCIOS EN GENERAL
- OFICINAS



ACABADO NEGRO O BLANCO



VARIEDAD EN MÓDULOS, POTENCIAS Y ÁNGULOS



MOVIMIENTO CARDÁNICO

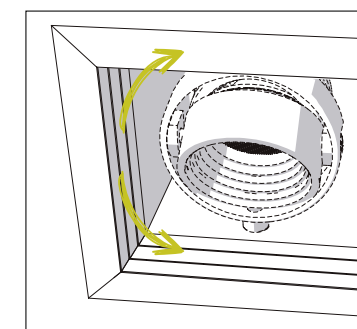

+/- 25° EJE VERTICAL

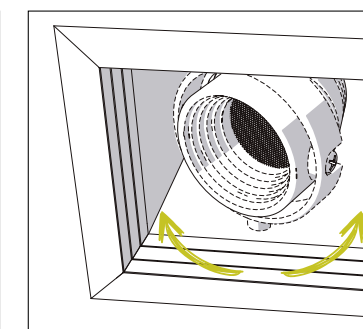

+/- 25° EJE HORIZONTAL



EMPOTRADO A
TECHO



15°-25°

DOWNLIGHTS

SERIE POINTS

POINTS MICRO

CLAVE	MODELO	W	V-	FP		K	lm	lm/W	ÁNGULO	IRC	COLOR	PESO	IP									
L5914-ZE4	POINTS MICRO I	4.5	100-140	>0.9	POR FASE	3000K	230	50	20°	>82	BLANCO	128 gr	10									
L5914-ZI4						4000K	245	54														
L5914-YE4						3000K	230	50														
L5914-YI4						4000K	245	54														
L5914-ZEJ						3000K	235	52	40°		BLANCO											
L5914-ZIJ						4000K	250	55			NEGRO											
L5914-YEJ						3000K	235	52														
L5914-YIJ						4000K	250	55														
L5915-ZE4						POINTS MICRO II	9	100-140			>0.9			POR FASE	3000K	2x230	52	20°	>82	BLANCO	206 gr	10
L5915-ZI4															4000K	2x245	54					
L5915-YE4	3000K	2x230	52																			
L5915-YI4	4000K	2x245	54																			
L5915-ZEJ	3000K	2x235	52	40°	BLANCO																	
L5915-ZIJ	4000K	2x250	55		NEGRO																	
L5915-YEJ	3000K	2x235	52																			
L5915-YIJ	4000K	2x250	55																			
L5916-ZE4	POINTS MICRO III	12	100-140		>0.9				POR FASE	3000K		3x230	58		20°	>82	BLANCO	285 gr		10		
L5916-ZI4										4000K		3x260	65									
L5916-YE4				3000K		3x230	58															
L5916-YI4				4000K		3x260	65															
L5916-ZEJ				3000K		3x230	58	40°		BLANCO												
L5916-ZIJ				4000K		3x260	65			NEGRO												
L5916-YEJ				3000K		3x230	58															
L5916-YIJ				4000K		3x260	65															

• OPCIONAL 100-305V FIJO

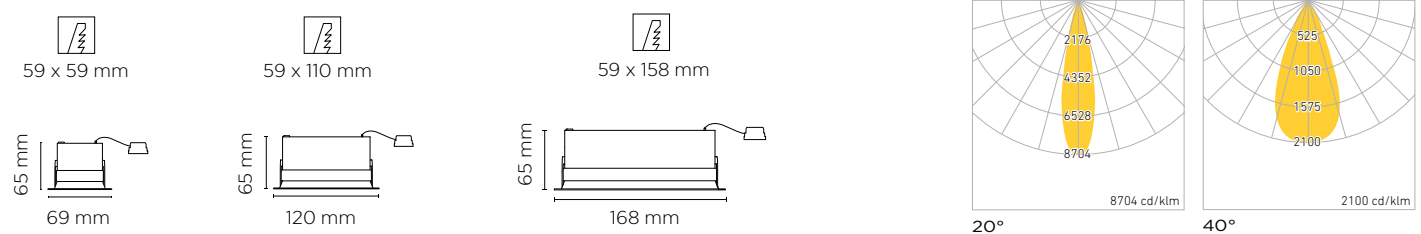

DOWNLIGHTS

SERIE POINTS

POINTS MINI

CLAVE	MODELO	W	V-	FP		K	lm	lm / W	ÁNGULO	IRC	COLOR	PESO	IP									
L5905-ZEK	POINTS MINI I	8.8	100-140	>0.9	POR FASE	3000K	625	71	15°	≥92	BLANCO	448 gr	10									
L5905-ZIK						4000K	660	75														
L5905-YEK						3000K	625	71														
L5905-YIK						4000K	660	75														
L5905-ZEL						3000K	625	71	25°		BLANCO											
L5905-ZIL						4000K	660	75			NEGRO											
L5905-YEL						3000K	625	71														
L5905-YIL						4000K	660	75														
L5906-ZEK						POINTS MINI II	17	100-140			>0.9			POR FASE	3000K	2x625	72	15°	≥92	BLANCO	718 gr	10
L5906-ZIK															4000K	2x660	77					
L5906-YEK	3000K	2x625	72																			
L5906-YIK	4000K	2x660	77																			
L5906-ZEL	3000K	2x625	72	25°	BLANCO																	
L5906-ZIL	4000K	2x660	77		NEGRO																	
L5906-YEL	3000K	2x625	72																			
L5906-YIL	4000K	2x660	77																			
L5907-ZEK	POINTS MINI III	24.5	100-140		>0.9				POR FASE	3000K		3x625	76		15°	≥92	BLANCO	992 gr		10		
L5907-ZIK										4000K		3x660	80									
L5907-YEK				3000K		3x625	76															
L5907-YIK				4000K		3x660	80															
L5907-ZEL				3000K		3x625	76	25°		BLANCO												
L5907-ZIL				4000K		3x660	80			NEGRO												
L5907-YEL				3000K		3x625	76															
L5907-YIL				4000K		3x660	80															

• OPCIONAL 100-305V FIJO

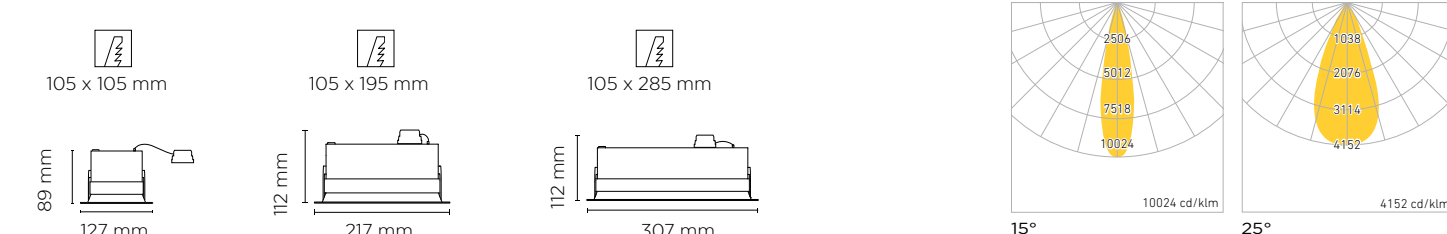

DOWNLIGHTS

SERIE POINTS

POINTS MP

CLAVE	MODELO	W	V-	FP	█	K	lm	lm / W	ÁNGULO	IRC	COLOR	PESO	IP							
L5933-ZEK	POINTS MP I	16	100-305	>0.9	N/A	3000K	960	60	15°	≥92	BLANCO	656 gr	10							
L5933-ZIK						4000K	1008	63												
L5933-YEK						3000K	960	60												
L5933-YIK						4000K	1008	63												
L5933-ZEL						3000K	960	60	25°											
L5933-ZIL						4000K	1008	63												
L5933-YEL						3000K	960	60												
L5933-YIL						4000K	1008	63												
L5908-ZEK						0-10V	3000K	960	60		15°			BLANCO						
L5908-ZIK					4000K									1008	63					
L5908-YEK					3000K									960	60					
L5908-YIK					4000K						1008			63	25°					
L5908-ZEL					3000K						960			60						
L5908-ZIL					4000K						1008			63						
L5908-YEL					3000K						960			60						
L5908-YIL					4000K						1008			63						
L5935-ZEK					POINTS MP II						30.5			100-305	>0.9	N/A	3000K	2x960	60	15°
L5935-ZIK						4000K	2x1008	63												
L5935-YEK	3000K	2x960	60																	
L5935-YIK	4000K	2x1008	63																	
L5935-ZEL	3000K	2x960	60	25°																
L5935-ZIL	4000K	2x1008	63																	
L5935-YEL	3000K	2x960	60																	
L5935-YIL	4000K	2x1008	63																	
L5909-ZEK	0-10V	3000K	2x960	60		15°	BLANCO													
L5909-ZIK							4000K	2x1008	63											
L5909-YEK							3000K	2x960	60											
L5909-YIK						4000K	2x1008	63	25°											
L5909-ZEL						3000K	2x960	60												
L5909-ZIL						4000K	2x1008	63												
L5909-YEL						3000K	2x960	60												
L5909-YIL						4000K	2x1008	63												

DOWNLIGHTS

SERIE POINTS

POINTS MP

CLAVE	MODELO	W	V-	FP	█	K	lm	lm / W	ÁNGULO	IRC	COLOR	PESO	IP		
L5937-ZEK	POINTS MP III	46.5	100-305	>0.9	N/A	3000K	3x960	60	15°	≥92	BLANCO	1,526 gr	10		
L5937-ZIK						4000K	3x1008	63							
L5937-YEK						3000K	3x960	60							
L5937-YIK						4000K	3x1008	63							
L5937-ZEL						3000K	3x960	60	25°						
L5937-ZIL						4000K	3x1008	63							
L5937-YEL						3000K	3x960	60							
L5937-YIL						4000K	3x1008	63							
L5910-ZEK						0-10V	3000K	3x960	60		15°			BLANCO	
L5910-ZIK					4000K									3x1008	63
L5910-YEK					3000K									3x960	60
L5910-YIK					4000K						3x1008			63	25°
L5910-ZEL					3000K						3x960			60	
L5910-ZIL					4000K						3x1008			63	
L5910-YEL					3000K						3x960			60	
L5910-YIL					4000K						3x1008			63	



132 x 132 mm

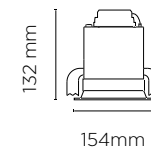

132 x 249 mm

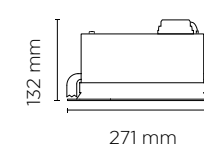

132 x 366 mm

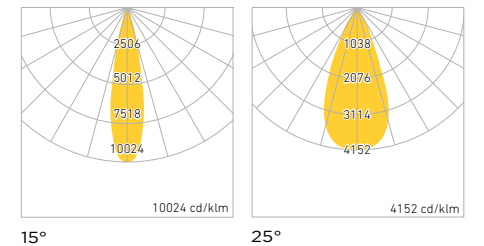
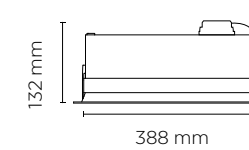

DOWNLIGHTS SERIE POINTS

POINTS AP

CLAVE	MODELO	W	V-	FP	█	K	lm	lm / W	ÁNGULO	IRC	COLOR	PESO	IP											
L5939-ZEK	POINTS AP I	30.5	100-305	>0.9	█	3000K	2160	71	15°	≥82	BLANCO	1,053 gr	10											
L5939-ZIK						4000K	2280	75			NEGRO													
L5939-YEK						3000K	2160	71			█			25°	BLANCO									
L5939-YIK						4000K	2280	75							NEGRO									
L5939-ZEL						3000K	2160	71							█	15°	BLANCO							
L5939-ZIL						4000K	2280	75									NEGRO							
L5939-YEL					3000K	2160	71	█	25°								BLANCO							
L5939-YIL					4000K	2280	75										NEGRO							
L5911-ZEK					0-10V	3000K	2160				71			█			15°	BLANCO						
L5911-ZIK						4000K	2280				75							NEGRO						
L5911-YEK						3000K	2160				71				█	25°		BLANCO						
L5911-YIK						4000K	2280				75							NEGRO						
L5911-ZEL						3000K	2160	71	█		15°							BLANCO						
L5911-ZIL						4000K	2280	75										NEGRO						
L5911-YEL					3000K	2160	71	█						25°			BLANCO							
L5911-YIL					4000K	2280	75										NEGRO							
L5974-ZEK					POINTS AP II	61	100-305								>0.9	█	3000K	2x2160	71	15°	≥82	BLANCO	1,852 gr	10
L5974-ZIK																	4000K	2x2280	75			NEGRO		
L5974-YEK	3000K	2x2160	71	█					25°	BLANCO														
L5974-YIK	4000K	2x2280	75							NEGRO														
L5974-ZEL	3000K	2x2160	71					█		15°	BLANCO													
L5974-ZIL	4000K	2x2280	75								NEGRO													
L5974-YEL	3000K	2x2160	71								█	25°	BLANCO											
L5974-YIL	4000K	2x2280	75										NEGRO											
L5912-ZEK	0-10V	3000K	2x2160	71					█				15°	BLANCO										
L5912-ZIK		4000K	2x2280	75										NEGRO										
L5912-YEK		3000K	2x2160	71				█		25°				BLANCO										
L5912-YIK		4000K	2x2280	75										NEGRO										
L5912-ZEL		3000K	2x2160	71							█	15°		BLANCO										
L5912-ZIL		4000K	2x2280	75										NEGRO										
L5912-YEL	3000K	2x2160	71	█					25°				BLANCO											
L5912-YIL	4000K	2x2280	75										NEGRO											

DOWNLIGHTS SERIE POINTS

POINTS AP

CLAVE	MODELO	W	V-	FP	█	K	lm	lm / W	ÁNGULO	IRC	COLOR	PESO	IP					
L5976-ZEK	POINTS AP III	91.5	100-305	>0.9	█	3000K	3x2160	71	15°	≥82	BLANCO	2,659 gr	10					
L5976-ZIK						4000K	3x2280	75			NEGRO							
L5976-YEK						3000K	3x2160	71			█			25°	BLANCO			
L5976-YIK						4000K	3x2280	75							NEGRO			
L5976-ZEL						3000K	3x2160	71							█	15°	BLANCO	
L5976-ZIL						4000K	3x2280	75									NEGRO	
L5976-YEL					3000K	3x2160	71	█	25°								BLANCO	
L5976-YIL					4000K	3x2280	75										NEGRO	
L5913-ZEK					0-10V	3000K	3x2160				71			█			15°	BLANCO
L5913-ZIK						4000K	3x2280				75							NEGRO
L5913-YEK						3000K	3x2160				71				█	25°		BLANCO
L5913-YIK						4000K	3x2280				75							NEGRO
L5913-ZEL						3000K	3x2160	71	█		15°							BLANCO
L5913-ZIL						4000K	3x2280	75										NEGRO
L5913-YEL					3000K	3x2160	71	█						25°			BLANCO	
L5913-YIL					4000K	3x2280	75										NEGRO	

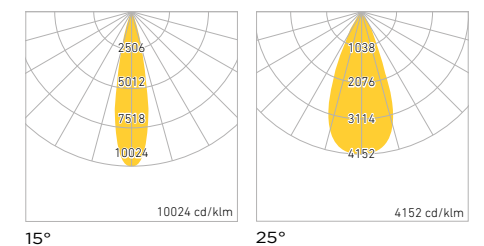
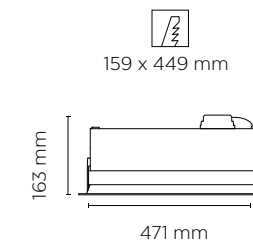
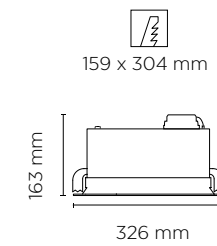
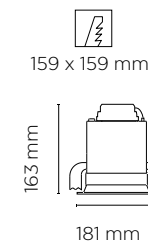

SERIE FLASH

LUMINARIA DIRECCIONABLE QUE OFRECE UN ALTO CONFORT VISUAL, CON FORMAS PURAS Y ELEGANTES Y ACABADOS QUE PUEDEN COMBINARSE O CONTRASTAR CON EL ENTORNO CIRCUNDANTE. ESTA LUMINARIA SE PRESENTA COMO UNA HERRAMIENTA INVALUABLE PARA EL DISEÑO DE ILUMINACIÓN.

SUS ÓPTICAS ESTÁN MONTADAS EN PLACAS DE 1 A 3 MÓDULOS, PERMITIENDO DIRIGIR CADA UNO DE MANERA INDIVIDUAL Y FLEXIBLE. ESTA VERSATILIDAD CONCEDE AL DISEÑADOR LA CAPACIDAD DE ILUMINAR DE MANERA PUNTUAL, RESALTANDO CON PRECISIÓN DETALLES ARQUITECTÓNICOS, ESPACIOS O PRODUCTOS DE MANERA DESTACADA.

APLICACIONES

- NICHOS
- ESTANCIAS
- HABITACIONES DE HOTEL
- RESIDENCIAS
- CADENAS BOUTIQUE
- COMERCIOS EN GENERAL
- OFICINAS

FALSO
PLAFON



IDEAL PARA ESPACIOS REDUCIDOS

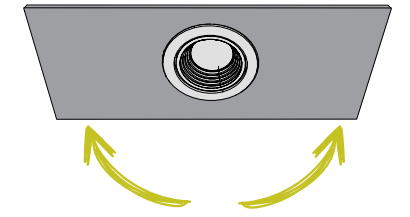

MOVIMIENTO DE 40°
EN UN EJE

DISEÑO CON PLACA
EXTRA GRUESA

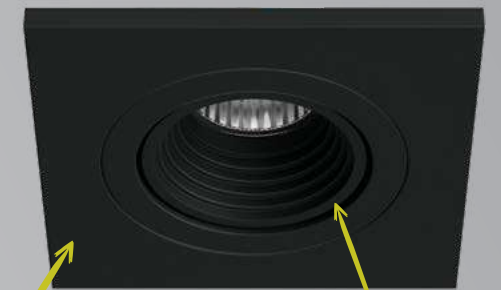

DISPONIBLE COLOR
BLANCO O NEGRO

CONFORT VISUAL



POR
FASE.



EMPOTRADO A
TECHO



24 - 20° / 40°



20°

DOWNLIGHTS

SERIE FLASH

FLASH D

CLAVE	NOMBRE	W	V-	FP		K	lm	lm/W	ÁNGULO	IRC	COLOR	PESO	IP
L5175-1E4	FLASH D I	4.4	100-140	0.9	POR FASE	3000K	220	50	20°	≥82	BLANCO	114 gr	60
L5175-1EJ									40°		NEGRO		
L5175-YE4							230	52	40°		BLANCO		
L5175-YEJ											NEGRO		
L5176-1E4	FLASH D II	8.8	100-140	0.9	POR FASE	3000K	440	50	20°	≥82	BLANCO	250 gr	60
L5176-1EJ									40°		BLANCO		
L5176-YE4							455	52	40°		BLANCO		
L5176-YEJ											NEGRO		
L5177-1E4	FLASH D III	13	100-140	0.9	POR FASE	3000K	660	50	20°	≥82	BLANCO	362 gr	60
L5177-1EJ									40°		BLANCO		
L5177-YE4							675	55	40°		BLANCO		
L5177-YEJ											NEGRO		

• OPCIONAL TEMPERATURA DE COLOR 4000K

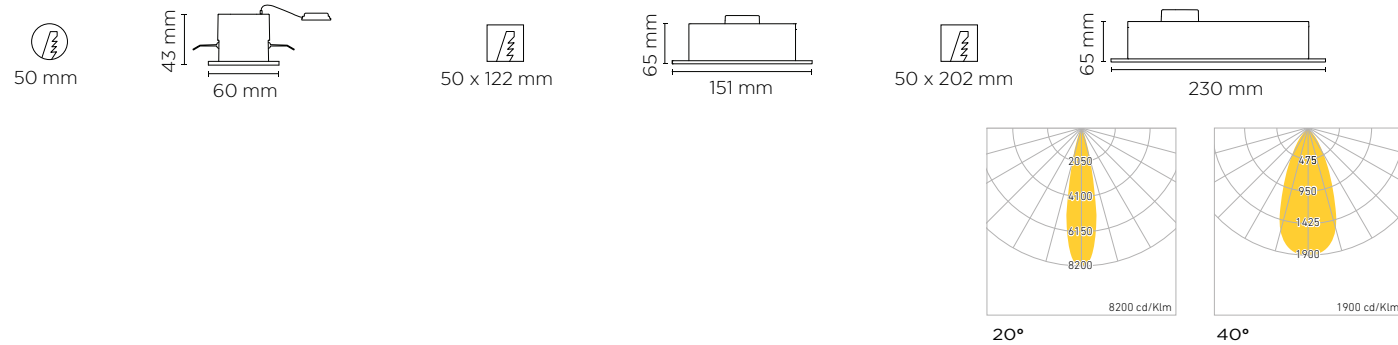
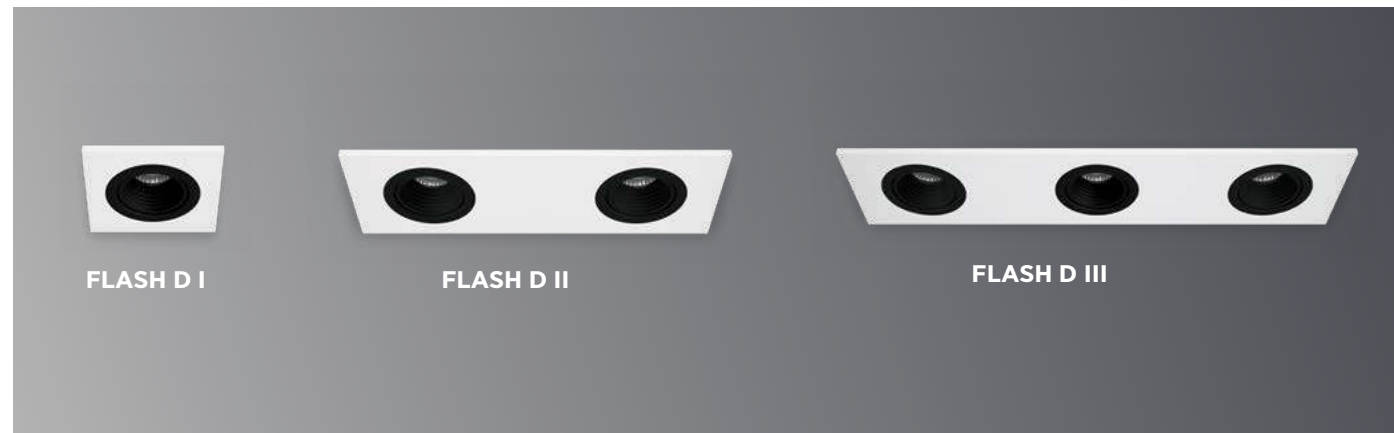

SERIE ALPHA LED + LÁMPARA AR111

EMPOTRAR / SUSPENDER

LUMINARIAS DE FORMATO MODULAR COMPUESTA POR ANILLOS PORTA LÁMPARAS CON DISEÑOS CIRCULARES Y CUADRANGULARES.

SU DISEÑO ESTÁ CONCEBIDO PARA ALBERGAR DE 1 A 4 LÁMPARAS AR111 LED DE MAGG, DIRECCIONABLES CON SISTEMA CARDÁNICO EN 30° POR EJE, PERMITIENDO LA ORIENTACIÓN INDIVIDUAL EN DOS EJES.

ADEMÁS, BRINDA VERSATILIDAD CON DOS OPCIONES DE INSTALACIÓN: EMPOTRAR Y SUSPENDER, CONVIRTIÉNDOLA EN UNA ELECCIÓN PERFECTAMENTE ADAPTABLE A DIVERSAS CIRCUNSTANCIAS ARQUITECTÓNICAS.

APLICACIONES

- CADENAS BOUTIQUE
- CENTROS COMERCIALES
- OFICINAS
- MUSEOS
- GALERÍAS

EMPOTRAR

SUSPENDER

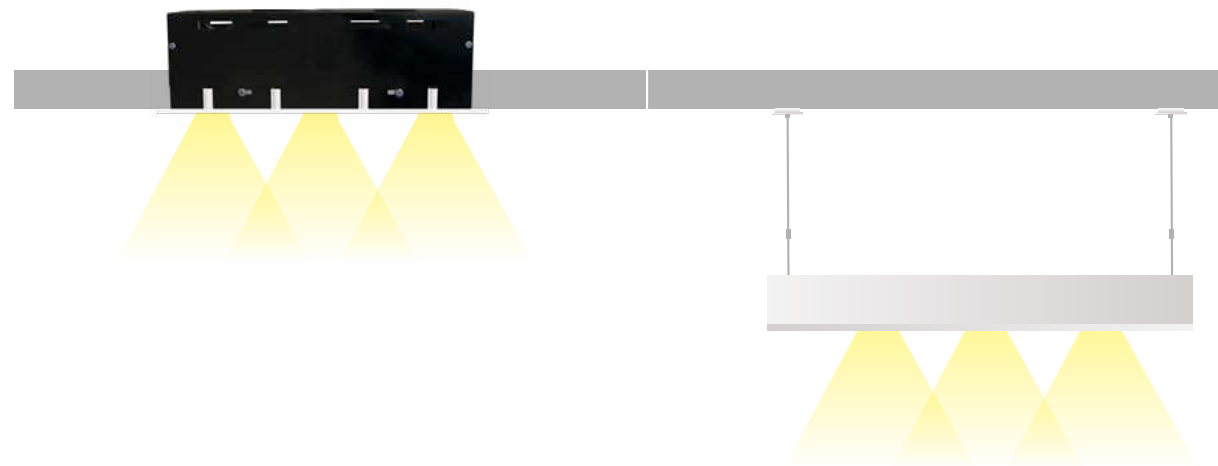

DOWNLIGHTS ALPHA LED



UNA GRAN INNOVACIÓN EN LA INGENIERÍA DE TERMOPLÁSTICOS DA ORIGEN A ESTA TECNOLOGÍA AVANZADA DE DISIPACIÓN TÉRMICA, PERMITIENDO UNA EFICAZ GESTIÓN DE LA TEMPERATURA

• ÁNGULOS 15°, 24° Y 42°

- 35% MÁS FLUJO LUMINOSO: 1500 lm
- MAYOR POTENCIA: 14W
- 127V c.a. SIN TRANSFORMADOR
- ATENUACIÓN POR FASE DE MANERA PROFUNDA

- IRC ≥ 84
- >107 lm/W
- 3000K / 4000K

LÁMPARA AR111 LED

CLAVE	MODELO	BASE	W	V-	FP	Hz	█	K	lm	lm/W	ÁNGULO	IRC	COLOR
F5042-6EK	AR111	G53	14	100-140	0.9	50/60	POR FASE	3000K	1500	107	15°	≥84	GRAFITO
F5042-6IK								4000K					
F5042-6E5								3000K			24°		
F5042-6I5								4000K					
F5042-6EM								3000K			42°		
F5042-6IM								4000K					

- OPCIONAL 220-240V
- REF. PAGINA 203

DOWNLIGHTS
ALPHA LED

LUMINARIA BASE, NO INCLUYE LÁMPARA,



ALPHA ROUND LED

CLAVE	COLOR
L1733-100	BLANCO
L1733-300	NEGRO

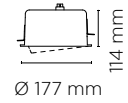

ALPHA I LED

CLAVE	COLOR
L5901-100	BLANCO
L5901-300	NEGRO

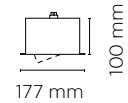
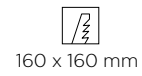

ALPHA II LED

CLAVE	COLOR
L5902-100	BLANCO
L5902-300	NEGRO

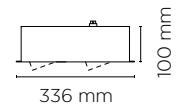

ALPHA III LED

CLAVE	COLOR
L5903-100	BLANCO
L5903-300	NEGRO

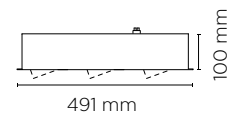
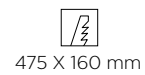

ALPHA IV LED

CLAVE	COLOR
L5904-100	BLANCO
L5904-300	NEGRO

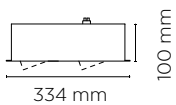

• OPCIONAL COLOR GRIS

DOWNLIGHTS
ALPHA LED

LUMINARIA BASE, NO INCLUYE LÁMPARA,



ALPHA SUSPENDIDO II LED

CLAVE	COLOR
L5820-100	BLANCO
L5820-300	NEGRO

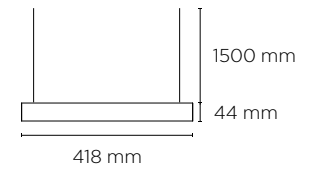

ALPHA SUSPENDIDO III LED

CLAVE	COLOR
L5821-100	BLANCO
L5821-300	NEGRO

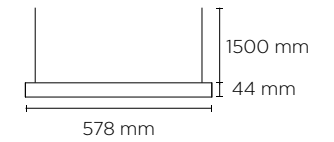

ALPHA SUSPENDIDO IV L LED

CLAVE	COLOR
L5823-100	BLANCO
L5823-300	NEGRO

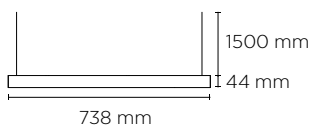

ALPHA SUSPENDIDO IV LED

CLAVE	COLOR
L5822-100	BLANCO
L5822-300	NEGRO

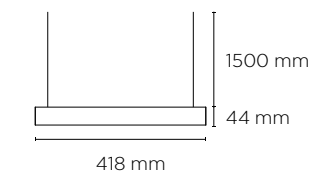

• OPCIONAL COLOR GRIS

PROYECTORES

SERIE C

EMPOTRAR / SOBREPONER / RIEL



SERIE C-R RIEL

C 12 - R	88
C 20 - R	88
C 30 - R	88
C 40 - R	88



SERIE C-S SOBREPONER

C 12 - S	90
C 20 - S	90
C 30 - S	90
C 40 - S	90



SERIE C-R EMPOTRAR

C 12 - E	92
C 20 - E	92
C 30 - E	92
C 40 - E	92

SERIE TOP

RIEL



TOP

TOP SQ	96
TOP REC	96

SERIE ALPHA II

SOBREPONER / RIEL



ALPHA II

ALPHA II A RIEL	98
ALPHA II A CÁNOPE	98
ALPHA II EMPOTRAR	98

SERIE SWING

SOBREPONER / RIEL



SWING II

SWING II 38 R	101
SWING II 38 S	101
SWING II 38 E	101
SWING I 38 R	101
SWING I 38 S	101

OFICINAS

SERIE PANEL

EMPOTRAR / SUSPENDER



PANEL SOFT

PANEL SOFT 60X60	105
PANEL SOFT 60X120	105
PANEL SOFT 60X60 SUSPENDER	106
PANEL SOFT 60X120 SUSPENDER	106

PANEL LED

PANEL LED 60X60	109
PANEL LED 30X120	110
PANEL LED 20X120	110
PANEL LED 15X120	110

KROMOS LED

EMPOTRAR



KROMOS LED

KROMO LED 60X60	111
KROMO LED 60X120	111

SISTEMA LINEAL BL U

EMPOTRAR / SUSPENDER / SOBREPONER



BL U 25 W / 50 W

BL U EMPOTRAR	116
BL U SOBREPONER	116
BL U SUSPENDER	116



BL U 36 W / 72 W

BL U EMPOTRAR	117
BL U SOBREPONER	117
BL U SUSPENDER	117



BL U MINI

BL U MINI EMPOTRAR	118
--------------------------	-----

SERIE TREK

SUSPENDER



TREK

TREK 900	119
TREK 1200	119
TREK 1800	119

SERIE

C



FAMILIA DE PROYECTORES CON UN DISEÑO SIMPLE, ELEGANTE Y FUNCIONAL, CREADOS PARA OFRECER ILUMINACIÓN PUNTUAL **DIRIGIBLE EN ESPACIOS INTERIORES** DE NATURALEZA COMERCIAL O ARQUITECTÓNICA.

ESTÁN ESPECIALMENTE PENSADOS PARA GENERAR UNA ATMÓSFERA DE ALTO CONTRASTE QUE DESTAQUE ELEMENTOS PARTICULARES CON EL **OBJETIVO DE CAPTAR LA ATENCIÓN** DE MANERA EFECTIVA.

ESTA SERIE DE LUMINARIAS, DISPONIBLES PARA INSTALARSE **EN RIEL, PARA EMPOTRAR EN PLAFÓN Y PARA SOBREPONER,** APORTAN VERSATILIDAD Y ADAPTABILIDAD A DIVERSOS CONTEXTOS DE ILUMINACIÓN.

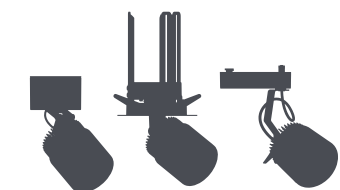

24° / 45°



355°



120°



EMPOTRADO A
TECHO



SOBREPONER A
TECHO



SOBREPONER A
RIEL

SERIE C

SOBREPONER / EMPOTRAR / RIEL

PAQUETE LUMÍNICO

EL CUERPO LUMÍNICO ESTÁ DISEÑADO CON UN CILINDRO Y UN DISIPADOR PASIVO DE ALUMINIO RESISTENTE A LA CORROSIÓN. ALOJA Y MANTIENE AL LED TIPO COB EN TEMPERATURA ÓPTIMA DE OPERACIÓN Y GARANTIZA SU VIDA ÚTIL Y FLUJO LUMINOSO CON EFICIENCIAS DE HASTA 93 LM/W.

EL ACABADO ES EL MISMO EN TODAS SUS PARTES PARA GARANTIZAR UN ENVEJECIMIENTO UNIFORME A LO LARGO DE LA VIDA ÚTIL.

REFLECTORES

CON APERTURAS DE 24° Y 45° DISEÑADOS PARA APLICACIONES DE ACENTUACIÓN CON ACABADO METALIZADO DE ALTO BRILLO.

CONFORT VISUAL

GRACIAS AL ARILLO PROFUNDO TIPO BAFLE DE COLOR GRIS ACERO QUE REDUCE EL DESLUMBRAMIENTO AL OCULTAR LA FUENTE DE LUZ DE LA VISTA DIRECTA.

ES UNA LUMINARIA DIRIGIBLE EN 2 EJES CON UN ÁNGULO DE INCLINACIÓN DE 120° EN EL EJE HORIZONTAL Y 355° EN EL EJE VERTICAL. ALTAMENTE FLEXIBLE Y ADAPTABLE A CUALQUIER PROYECTO POR SUS 3 FORMATOS DE MONTAJE;

SERIE C-S. PARA SOBREPONER EN LOSA O PLAFÓN, CON DRIVER INTEGRADO AL CUERPO Y DISEÑO DE RÓTULA PARA GIRAR Y DIRIGIR.

SERIE C-E. PARA EMPOTRAR EN FALSO PLAFÓN, CON DISEÑO DE CUERPO RETRÁCTIL PARA OCULTAR TOTALMENTE EN EL PLAFÓN O SOBRESALIR PARA DIRIGIR Y ORIENTAR EN DOS EJES.

SERIE C-R. PARA SOBREPONER EN RIEL DE UN CIRCUITO, PERMITE ADAPTARSE A LAS DISTINTAS NECESIDADES DE ESPACIOS COMERCIALES O DE EXHIBICIÓN.

CONTROLADOR ELECTRÓNICO

DRIVERS MULTIVOLTAJE DE ALTO FACTOR DE POTENCIA QUE OPERAN EN LOS SIGUIENTES RANGOS DE TENSIÓN:

- 100 A 305V DE MANERA FIJA, ON-OFF
- 100-140V ATENUABLE POR FASE
- 220-240V ATENUABLE POR FASE

C-S
SOBREPONER



C-E
EMPOTRAR



C-R
RIEL



DRIVER INTEGRADO
EN CANOPE



DISEÑO RETRÁCTIL



DRIVER INTEGRADO EN CAJA
DE ALUMINIO



REFLECTOR 24°

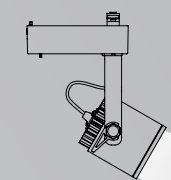

REFLECTOR 45°

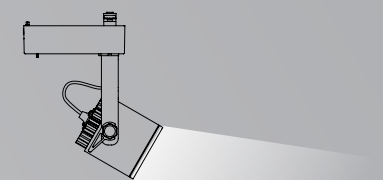

PROYECTORES
SERIE C

SERIE C-RIEL

CLAVE	MODELO	W	V-	FP	Hz	K	lm	lm/W	ÁNGULO	IRC	COLOR	PESO	IP
L5662-1E5	C12-R	12	100-305	>0.9	50/60	3000K	880	73	24°	≥82	BLANCO	300 gr	40
L5662-3E5									NEGRO				
L5662-1E9									BLANCO				
L5662-3E9									NEGRO				
L5662-1I5									BLANCO				
L5662-3I5									NEGRO				
L5662-1I9									BLANCO				
L5662-3I9	NEGRO												
L5660-1E5	C20-R	20	100-305	>0.9	50/60	3000K	1440	84	24°	≥82	BLANCO	608 gr	40
L5660-3E5									NEGRO				
L5660-1E9									BLANCO				
L5660-3E9									NEGRO				
L5660-1I5									BLANCO				
L5660-3I5									NEGRO				
L5660-1I9									BLANCO				
L5660-3I9	NEGRO												
L5661-1E5	C30-R	29	100-305	>0.9	50/60	3000K	2650	91	24°	≥82	BLANCO	720 gr	40
L5661-3E5									NEGRO				
L5661-1E9									BLANCO				
L5661-3E9									NEGRO				
L5661-1I5									BLANCO				
L5661-3I5									NEGRO				
L5661-1I9									BLANCO				
L5661-3I9	NEGRO												
L5699-1E5	C40-R	40	100-305	>0.9	50/60	3000K	3400	85	24°	>82	BLANCO	720 gr	40
L5699-3E5									NEGRO				
L5699-1E9									BLANCO				
L5699-3E9									NEGRO				
L5699-1I5									BLANCO				
L5699-3I5									NEGRO				
L5699-1I9									BLANCO				
L5699-3I9	NEGRO												

• OPCIONAL ATENUABLE POR FASE / 100-140V

• OPCIONAL IRC >90 O IRC >97

PROYECTORES
SERIE C

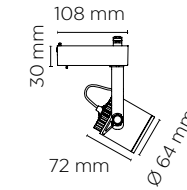
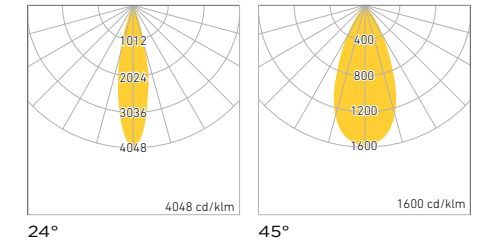

C-R 12

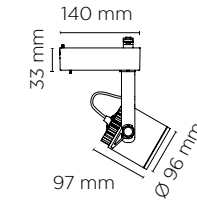

C-R 20

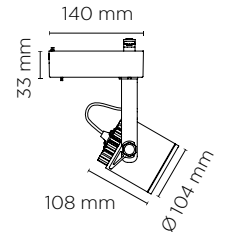

C-R 30 / C-R 40

PROYECTORES
SERIE C

SERIE C-SOBREPONER

CLAVE	MODELO	W	V-	FP	Hz	K	lm	lm/W	ÁNGULO	IRC	COLOR	PESO	IP
L5668-1E5	C12-S	12	100-305	>0.9	50/60	3000K	880	73	24°	≥82	BLANCO	320 gr	40
L5668-3E5									NEGRO				
L5668-1E9									BLANCO				
L5668-3E9									NEGRO				
L5668-1I5									BLANCO				
L5668-3I5									NEGRO				
L5668-1I9	BLANCO												
L5668-3I9	NEGRO												
L5666-1E5	C20-S	20	100-305	>0.9	50/60	3000K	1440	72	24°	≥82	BLANCO	715 gr	40
L5666-3E5									NEGRO				
L5666-1E9									BLANCO				
L5666-3E9									NEGRO				
L5666-1I5									BLANCO				
L5666-3I5									NEGRO				
L5666-1I9	BLANCO												
L5666-3I9	NEGRO												
L5667-1E5	C30-S	29	100-305	>0.9	50/60	3000K	2400	83	24°	≥82	BLANCO	925 gr	40
L5667-3E5									NEGRO				
L5667-1E9									BLANCO				
L5667-3E9									NEGRO				
L5667-1I5									BLANCO				
L5667-3I5									NEGRO				
L5667-1I9	BLANCO												
L5667-3I9	NEGRO												
L5612-1E5	C40-S	40	100-305	>0.9	50/60	3000K	3400	85	24°	>82	BLANCO	925 gr	40
L5612-3E5									NEGRO				
L5612-1E9									BLANCO				
L5612-3E9									NEGRO				
L5612-1I5									BLANCO				
L5612-3I5									NEGRO				
L5612-1I9	BLANCO												
L5612-3I9	NEGRO												

- OPCIONAL ATENUABLE POR FASE / 100-140V
- OPCIONAL IRC >90 O IRC >97

PROYECTORES
SERIE C

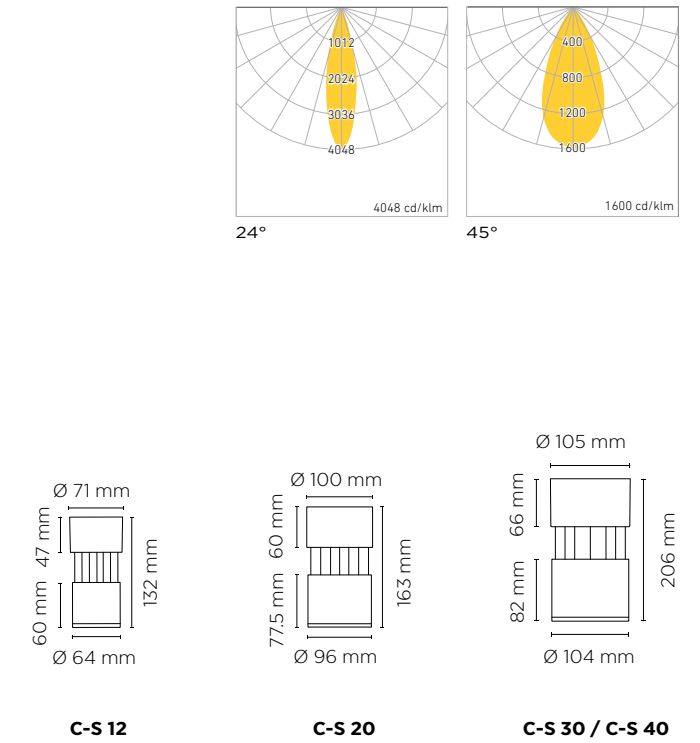

PROYECTORES
SERIE C

SERIE C-EMPOTRAR

CLAVE	MODELO	W	V-	FP	Hz	K	lm	lm/W	ÁNGULO	IRC	COLOR	PESO	IP
L5670-1E5	C12-E	12	100-305	>0.9	50/60	3000K	880	73	24°	≥82	BLANCO	645 gr	40
L5670-3E5									NEGRO				
L5670-1E9									BLANCO				
L5670-3E9									NEGRO				
L5670-1I5									BLANCO				
L5670-3I5									NEGRO				
L5670-1I9									BLANCO				
L5670-3I9	NEGRO												
L5671-1E5	C20-E	20	100-305	>0.9	50/60	3000K	1440	72	24°	≥82	BLANCO	920 gr	40
L5671-3E5									NEGRO				
L5671-1E9									BLANCO				
L5671-3E9									NEGRO				
L5671-1I5									BLANCO				
L5671-3I5									NEGRO				
L5671-1I9									BLANCO				
L5671-3I9	NEGRO												
L5672-1E5	C30-E	29	100-305	>0.9	50/60	3000K	2400	83	24°	≥82	BLANCO	1,260 gr	40
L5672-3E5									NEGRO				
L5672-1E9									BLANCO				
L5672-3E9									NEGRO				
L5672-1I5									BLANCO				
L5672-3I5									NEGRO				
L5672-1I9									BLANCO				
L5672-3I9	NEGRO												
L5629-1E5	C40-E	40	100-305	>0.9	50/60	3000K	3400	85	24°	>82	BLANCO	1,260 gr	40
L5629-3E5									NEGRO				
L5629-1E9									BLANCO				
L5629-3E9									NEGRO				
L5629-1I5									BLANCO				
L5629-3I5									NEGRO				
L5629-1I9									BLANCO				
L5629-3I9	NEGRO												

- OPCIONAL ATENUABLE POR FASE / 100-140V
- OPCIONAL IRC >90 O IRC >97

PROYECTORES
SERIE C

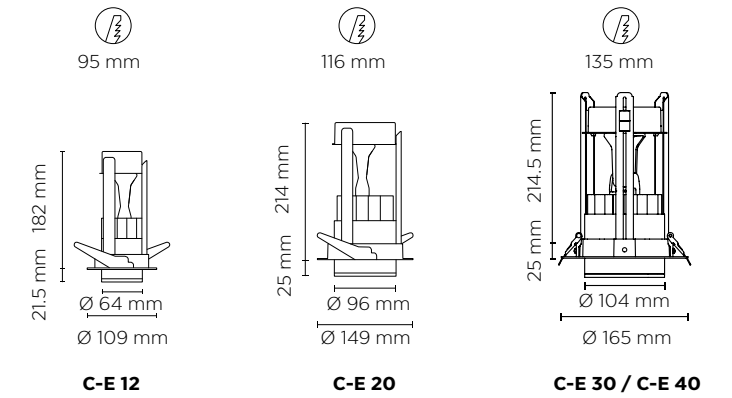
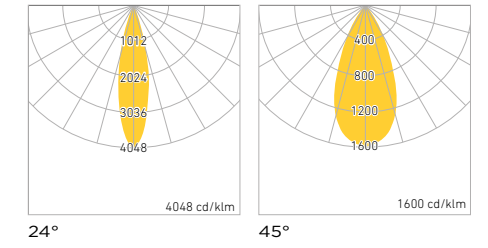

SERIE TOP

A RIEL

PAQUETE LUMÍNICO

EL CUERPO LUMÍNICO ESTÁ DISEÑADO EN DOS FORMATOS, CUADRADO Y RECTANGULAR FABRICADO EN ALUMINIO, EL DISIPADOR PASIVO ALOJA Y MANTIENE AL LED EN TEMPERATURA ÓPTIMA DE OPERACIÓN. EL LED TIENE UN ÍNDICE DE REPRODUCCIÓN CROMÁTICA IRC >92 BRINDANDO ALTA CALIDAD EN LA REPRODUCCIÓN DE LOS COLORES.

PANTALLA Y ÓPTICA

PANTALLA DE POLÍMERO DE INGENIERÍA Y ACABADO TIPO FROSTED, QUE DA UN EFECTO ESTÉTICO EN LA PANTALLA. LA ÓPTICA ESTÁ DISPONIBLE CON APERTURA MEDIA DE 20° Y APERTURA ABIERTA DE 40°

CONTROLADOR ELECTRÓNICO

DRIVER ATENUABLE POR FASE (TRIAC) QUE ALCANZA NIVELES MÍNIMOS DE HASTA 5% DE ATENUACIÓN. OPERA EN UN RANGO DE TENSIÓN DE 100-140V- ALTO FACTOR DE POTENCIA, BAJO T.H.D.<13% (DISTORSIÓN ARMÓNICA TOTAL)

A RIEL

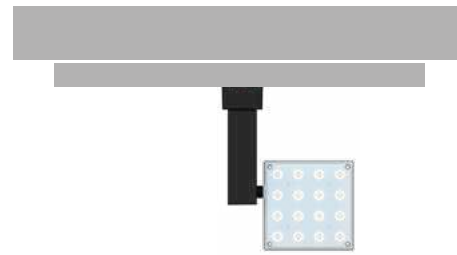

DISEÑO INNOVADOR EN
2 FORMATOS

ACABADOS



BLANCO

NEGRO

PLATA

TOP SQ-20W



DIRIGIBLE



334° SOBRE EL EJE
HORIZONTAL

334° SOBRE EL EJE
VERTICAL

TOP REC-18W



ÓPTICA 20°



ÓPTICA 40°



PROYECTORES
SERIE TOP

TOP SQ

CLAVE	W	V-	FP	Hz		K	lm	lm/W	ÁNGULO	IRC	COLOR	PESO	IP
L5611-1E4	20	100-140	>0.9	50/60	POR FASE	3000K	1900	95	20°	≥92	BLANCO	281 gr	40
L5611-3E4									NEGRO				
L5611-SE4									PLATA				
L5611-1EJ									BLANCO				
L5611-3EJ									NEGRO				
L5611-SEJ									PLATA				
L5611-1I4						4000K	1950	97.7	20°		BLANCO		
L5611-3I4									NEGRO				
L5611-SI4									PLATA				
L5611-1IJ									BLANCO				
L5611-3IJ									NEGRO				
L5611-SIJ									PLATA				

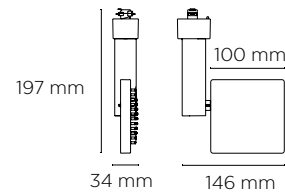
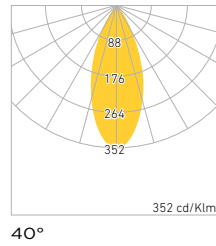

PROYECTORES
SERIE TOP

TOP REC

CLAVE	W	V-	FP	Hz		K	lm	lm/W	ÁNGULO	IRC	COLOR	PESO	IP
L5610-1E4	18	100-140	>0.9	50/60	POR FASE	3000K	1700	94	20°	≥92	BLANCO	281 gr	40
L5610-3E4									NEGRO				
L5610-SE4									PLATA				
L5610-1EJ									BLANCO				
L5610-3EJ									NEGRO				
L5610-SEJ									PLATA				
L5610-1I4						4000K	1750	97	20°		BLANCO		
L5610-3I4									NEGRO				
L5610-SI4									PLATA				
L5610-1IJ									BLANCO				
L5610-3IJ									NEGRO				
L5610-SIJ									PLATA				

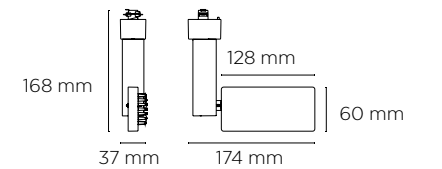
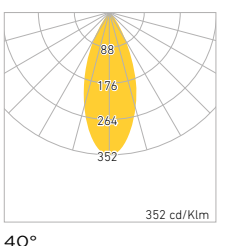

SERIE ALPHA II + AR111 LED

RIEL / SOBREPONER

PROYECTORES PARA RIEL CON UN DISEÑO INNOVADOR, MODERNO Y FUNCIONAL DISEÑADOS PARA SU USO CON LA LÁMPARA AR111 MAGG.

IDEALES PARA LOGRAR UNA ILUMINACIÓN PUNTUAL CON LA CAPACIDAD DE DIRIGIR EL HAZ DE LUZ DE MANERA PRECISA. PERFECTOS PARA APLICACIONES DE ILUMINACIÓN EN ESPACIOS INTERIORES COMERCIALES Y ARQUITECTÓNICOS, PROPORCIONANDO UNA EFICIENTE MANERA DE RESALTAR PRODUCTOS O ELEMENTOS DEL ENTORNO.

APLICACIONES

- BOUTIQUES
- SHOWROOMS
- COMERCIOS EN GENERAL
- EXHIBICIONES
- GALERÍAS

RIEL

CÁNOPE

EMPOTRAR



ALPHA II A RIEL

CLAVE	COLOR	PESO	IP
L5641-100	BLANCO	410 gr	50
L5641-600	GRIS		

- OPCIONAL 220-240V
- OPCIONAL COLOR NEGRO

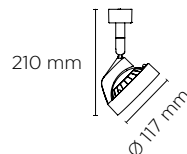

ALPHA II A CÁNOPE

CLAVE	COLOR	PESO	IP
L5645-100	BLANCO	410 gr	50
L5645-600	GRIS		

- OPCIONAL 220-240V
- OPCIONAL COLOR NEGRO

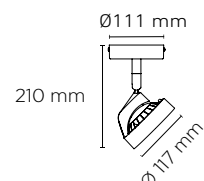

ALPHA II EMPOTRAR

CLAVE	COLOR	PESO	IP
L5644-100	BLANCO	410 gr	50
L5644-600	GRIS		

- OPCIONAL 220-240V
- OPCIONAL COLOR NEGRO

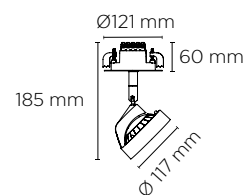

PROYECTORES

SERIE ALPHA

UPGRADE

DIRIGIBLE EN 2 EJES

CUERPO DE ALUMINIO

NUEVO

UNA GRAN INNOVACIÓN EN LA INGENIERÍA DE TERMOPLÁSTICOS DA ORIGEN A ESTA TECNOLOGÍA AVANZADA DE DISIPACIÓN TÉRMICA, PERMITIENDO UNA EFICAZ GESTIÓN DE LA TEMPERATURA

• ÁNGULOS 15°, 24° Y 42°

- 35% MÁS FLUJO LUMINOSO: 1500 lm
- MAYOR POTENCIA: 14W
- 127V c.a. SIN TRANSFORMADOR
- ATENUACIÓN POR FASE DE MANERA PROFUNDA

- IRC ≥ 84
- >107 lm/W
- 3000K / 4000K

LÁMPARA AR111 LED

CLAVE	MODELO	BASE	W	V-	FP	Hz	█	K	lm	lm/W	ÁNGULO	IRC	COLOR
F5042-6EK	AR111	G53	14	100-140	0.9	50/60	POR FASE	3000K	1500	107	15°	≥84	GRAFITO
F5042-6IK								4000K			24°		
F5042-6E5								3000K			42°		
F5042-6I5								4000K					
F5042-6EM								3000K					
F5042-6IM								4000K					

- OPCIONAL 220-240V
- REF. PAGINA 203

SERIE SWING 38

RIEL / SOBREPONER

EL SWING 38, UN PRODUCTO CLÁSICO DISEÑADO ESPECÍFICAMENTE PARA LA UTILIZACIÓN DE LÁMPARAS PAR 38 DE MAGG. ESTE VERSÁTIL PRODUCTO OFRECE DIVERSAS OPCIONES Y COMBINACIONES DE ACABADOS EN SUS CUERPOS Y ARILLOS, BRINDANDO UNA ESTÉTICA PERSONALIZADA A DIFERENTES ENTORNOS.

LA ESTRUCTURA DEL SWING 38 PRESENTA 3 OPCIONES DE MONTAJE: SOBREPONER EN RIEL, SOBREPONER EN CÁNOPE Y EMPOTRAR, BRINDANDO FLEXIBILIDAD EN LA INSTALACIÓN SEGÚN LAS NECESIDADES DEL PROYECTO.

ADEMÁS, EL SWING 38 ESTÁ ESPECIALMENTE PREPARADO PARA LÁMPARAS PAR 38 DE MAGG, DISPONIBLES CON ÁNGULOS DE APERTURA DE 18° Y 45° EN TEMPERATURAS DE COLOR DE 3000K Y 4000K.

ESTE PRODUCTO OFRECE UNA CAPACIDAD ÚNICA DE AJUSTE, SIENDO DIRIGIBLE EN DOS EJES CON UN ÁNGULO DE INCLINACIÓN DE 90° EN EL EJE HORIZONTAL Y 350° EN EL EJE VERTICAL. ESTO PROPORCIONA UNA AMPLIA FLEXIBILIDAD PARA DIRIGIR LA ILUMINACIÓN DE MANERA PRECISA.

APLICACIONES

- BOUTIQUES
- SHOWROOMS
- COMERCIOS EN GENERAL
- EXHIBICIONES
- GALERÍAS

SWING "R"
A RIEL

SWING "S"
A CÁNOPE

SWING "E"
EMPOTRAR



PROYECTORES SERIE SWING 38

LUMINARIA BASE, NO INCLUYE LÁMPARA,

SWING II 38 R

CLAVE	COLOR	PESO	IP
L1853-100	BLANCO	305 gr	60
L1853-300	NEGRO		

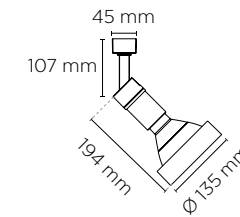

SWING II 38 S

CLAVE	COLOR	PESO	IP
L1863-100	BLANCO	410 gr	60
L1863-300	NEGRO		

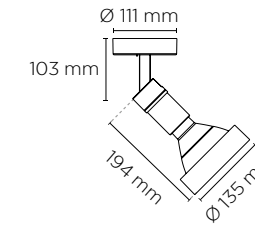

SWING II 38 E

CLAVE	COLOR	PESO	IP
L1824-100	BLANCO	411 gr	60
L1824-300	NEGRO		

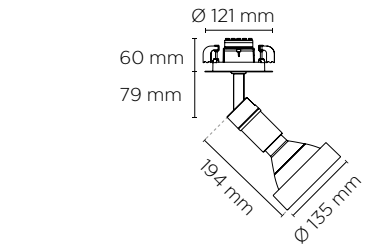

SWING II ACCESORIO ARILLO FRONTAL

CLAVE	COLOR
P3841-100	BLANCO
P3841-300	NEGRO

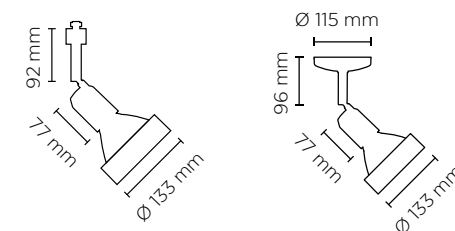

SWING I 38 R

CLAVE	COLOR	PESO	IP
L1832-100	BLANCO	305 gr	60
L1832-300	NEGRO		



SWING I 38 S

CLAVE	COLOR	PESO	IP
L1842-100	BLANCO	550 gr	60
L1842-300	NEGRO		



SERIE PANEL



LA LÍNEA DE LUMINARIAS PARA OFICINA DE MAGG OFRECE SOLUCIONES MODULARES DISEÑADAS PARA INTEGRARSE DE MANERA PERFECTA TANTO EN PLAFONES RETICULARES COMO EN PLAFONES LISOS. **ESTE DISEÑO INNOVADOR RESALTA LOS ESPACIOS ABIERTOS Y PRIVADOS DE LAS OFICINAS,** PROPORCIONANDO CONDICIONES IDEALES DE ILUMINACIÓN GENERAL PARA EL TRABAJO DIARIO.

ADEMÁS DE LAS **SOLUCIONES PARA EMPOTRAR, LA LÍNEA TAMBIÉN INCLUYE OPCIONES PARA SUSPENDER CON LA MISMA APARIENCIA LIGERA,** AÑADIENDO UN TOQUE DE MODERNIDAD INDISCUTIBLE. ESTA VERSATILIDAD NO SOLO GARANTIZA UN ENTORNO DE TRABAJO BIEN ILUMINADO, SINO QUE TAMBIÉN APORTA UN ELEMENTO ESTÉTICO CONTEMPORÁNEO QUE COMPLEMENTA LA ESTÉTICA Y EL DISEÑO DE CUALQUIER ESPACIO DE OFICINA.



EMPOTRADO A
TECHO



SUSPENDIDO

SERIE PANEL SOFT

EMPOTRAR

LUMINARIA PARA EMPOTRAR CON UN GABINETE EXTRA DELGADO DE TAN SOLO 28 MM Y PESO LIGERO, LO CUAL POSIBILITA SU INSTALACIÓN EN ESPACIOS COMPROMETIDOS. SU ESTRUCTURA CUENTA CON UN DIFUSOR DE LUZ OPALINO FABRICADO CON MATERIAL TERMOPLÁSTICO ADITIVADO, RESISTENTE A LOS RAYOS UV DEL ENTORNO, LO QUE RETRASA SU DEGRADACIÓN Y EL AMARILLAMIENTO CON EL TIEMPO.

EQUIPADA CON DRIVERS DE ALTO FACTOR DE POTENCIA, ESTA LUMINARIA CUENTA OPCIONES PARA OPERAR TANTO A UNA SOLA TENSIÓN COMO A MULTI VOLTAJE. ADEMÁS, SU BAJO VALOR DE THD (DISTORSIÓN TOTAL DE ARMÓNICAS) INFERIOR AL 5%— CONLLEVA BENEFICIOS ADICIONALES, COMO UNA MENOR CARGA EN LOS TRANSFORMADORES, EVITANDO EL SOBRECALENTAMIENTO DE LOS CONDUCTORES Y ASEGURANDO UNA LÍNEA ELÉCTRICA ESTABLE.

ESTAS CARACTERÍSTICAS NO SOLO GARANTIZAN UNA ILUMINACIÓN EFICIENTE, SINO QUE TAMBIÉN CONTRIBUYEN A LA EFICIENCIA Y DURABILIDAD DE TODA LA INSTALACIÓN ELÉCTRICA. LUMINARIAS MODULARES PERFECTAMENTE DISEÑADAS PARA INTEGRARSE EN PLAFONES RETICULARES Y/O PLAFONES LISOS EN LOS ESPACIOS COMO:

APLICACIONES

- CORPORATIVOS
- OFICINAS
- CENTROS EDUCATIVOS
- BANCOS
- HOSPITALES
- MUSEOS
- INSTITUCIONES DE DIVERSOS TIPOS

EMPOTRAR

PERMITE INSTALARSE EN LUGARES CON ESPACIO COMPROMETIDO

BAJO PERALTE: 28 mm

RESISTENTE A RAYOS UV, SIN AMARILLAMIENTO

DISTRIBUCIÓN DE LUZ UNIFORME, DIFUSA Y CONFORTABLE

PANTALLA OPALINA DE ALTA TRANSMITANCIA

OFICINA

PANEL SOFT

PANEL SOFT 60X60 EMPOTRAR

CLAVE	VERSIÓN	W	V-	THD	FP	Hz	K	lm	lm/W	IRC	COLOR	PESO	IP
L6069-110	BÁSICO	32	100-140	<108%	>0.5	50/60	4000K	3550	111	≥82	BLANCO	1,188 gr	50
L6069-130							6000K	3400	107				
L6056-110	STD *	32 **	100-305	<9%	>0.9	50/60	4000K	4000	125	≥82	BLANCO	1,188 gr	50
L6056-130							6000K						

* OPCIONAL 3000K

* OPCIONAL ATENUABLE 0-10V

** OPCIONAL 40W CON FLUJO LUMINOSO DE 5,000 lm

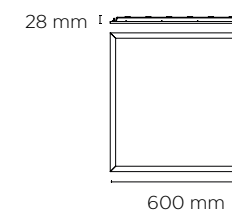
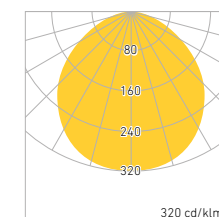

PANEL SOFT 60X120 EMPOTRAR

CLAVE	VERSIÓN	W	V-	THD	FP	Hz	K	lm	lm/W	IRC	COLOR	PESO	IP
L6049-110	BÁSICO	64	100-240	<138%	>0.5	50/60	4000K	6400	100	≥82	BLANCO	3,556 gr	50
L6049-130							6000K						
L6043-110	STD *	64 **	100-305	<4.2%	>0.9	50/60	4000K	8000	125	≥82	BLANCO	3,556 gr	50
L6043-130							6000K						

* OPCIONAL 3000K

* OPCIONAL ATENUABLE 0-10V

** OPCIONAL 75W CON FLUJO LUMINOSO DE 9,375 lm

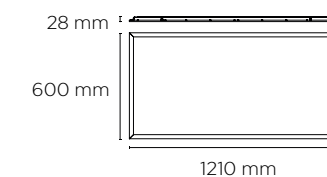
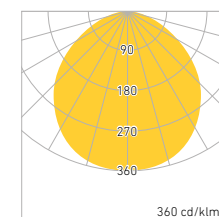

OFICINA

PANEL SOFT

PANEL SOFT 60X60 SUSPENDER

CLAVE	VERSIÓN	W	V-	THD	FP	Hz	K	lm	lm /W	IRC	COLOR	PESO	IP
L6262-110	STD	32	100-305	<9%	>0.9	50/60	4000K	4000	125	≥82	BLANCO	1,188 gr	50
L6262-130	*	**					6000K						

- * OPCIONAL 3000K
- * OPCIONAL ATENUABLE 0-10V
- ** OPCIONAL 40W CON FLUJO LUMINOSO DE 5,000 lm

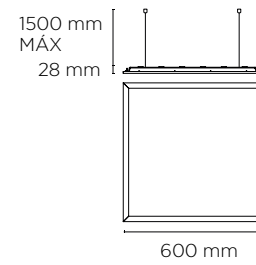
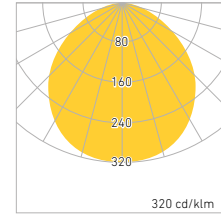

PANEL SOFT 60X120 SUSPENDER

CLAVE	VERSIÓN	W	V-	THD	FP	Hz	K	lm	lm /W	IRC	COLOR	PESO	IP
L6260-110	STD	64	100-305	<4.2%	>0.9	50/60	4000K	8000	125	≥82	BLANCO	3,556 gr	50
L6260-130	*	**					6000K						

- * OPCIONAL 3000K
- * OPCIONAL ATENUABLE 0-10V
- ** OPCIONAL 75W CON FLUJO LUMINOSO DE 9,375 lm

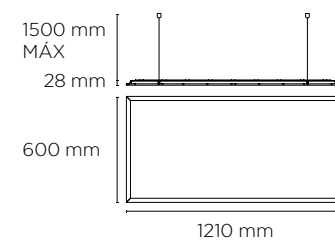
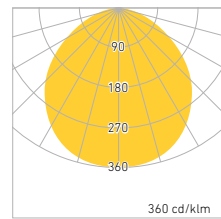
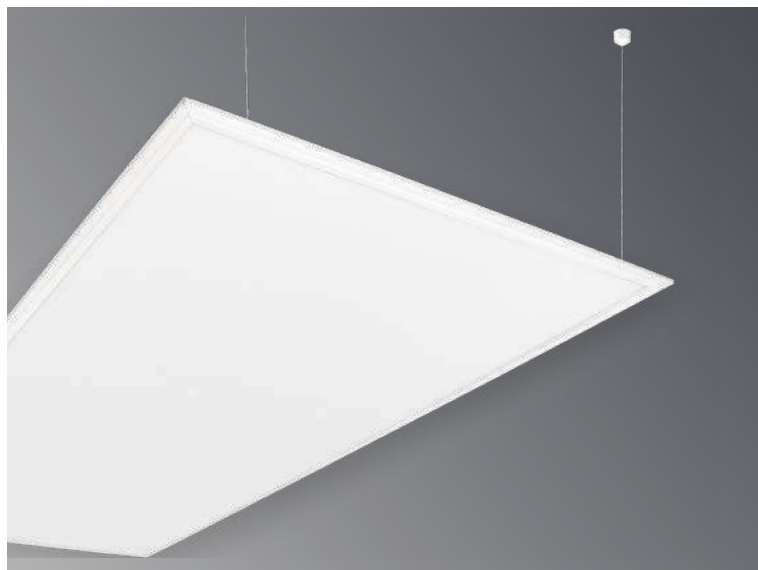

SERIE PANEL LED

EMPOTRAR / SUSPENDER

LUMINARIA DISEÑADA PARA **EMPOTRAR O SUSPENDER**, CON UN PERFIL **EXCEPCIONALMENTE DELGADO Y LIVIANO**. INCORPORA TECNOLOGÍA DE DIFUSIÓN DE LUZ MEDIANTE MATERIALES DE INGENIERÍA QUE DIRIGEN CON PRECISIÓN LA LUZ PERIMETRAL DE LOS **LEDS HACIA EL DIFUSOR, PROPORCIONANDO UNA ILUMINACIÓN CÓMODA Y EFICIENTE EN EL ÁREA DE TRABAJO.**

SU DIFUSOR DE LUZ OPALINO, FABRICADO CON MATERIAL TERMOPLÁSTICO ADITIVADO, BRINDA RESISTENCIA A LOS RAYOS UV AMBIENTALES, **RETARDANDO LA DEGRADACIÓN Y PREVIENIENDO EL AMARILLAMIENTO CON EL TIEMPO.** ESTE PRODUCTO NO SOLO DESTACA POR SU ELEGANTE DISEÑO, SINO QUE TAMBIÉN ASEGURA UNA **ILUMINACIÓN EFECTIVA Y DURADERA** EN DIVERSOS ENTORNOS.

APLICACIONES

LUMINARIAS MODULARES PERFECTAMENTE DISEÑADAS PARA INTEGRARSE EN PLAFONES RETICULARES, PLAFONES LISOS O SISTEMA SUSPENDIDO EN LOS ESPACIOS COMO:

- CORPORATIVOS
- OFICINAS
- CENTROS EDUCATIVOS
- BANCOS
- HOSPITALES
- MUSEOS
- INSTITUCIONES DE DIVERSOS TIPOS

EMPOTRAR

SUSPENDER

KIT DE SUSPENSIÓN, QUE APLICA A LA SERIE PANEL LED

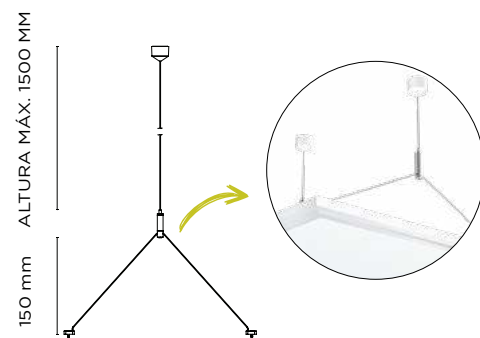

KIT DE SUSPENSIÓN	CLAVE
60 x 60	P3789-000
30 x 120	P3790-000
20 x 120	P3791-000
15 x 120	P3792-000

EXTRA DELGADO

AMPLIA VARIEDAD
EN TAMAÑOS

- 60x60
- 30x120
- 20x120
- 15x120

PANTALLA OPALINA DE
ALTA TRANSMITANCIA

RESISTENTE A RAYOS UV,
SIN AMARILLAMIENTO

OFICINA

PANEL LED

PANEL LED 60X60 EMPOTRAR / SUSPENDER

CLAVE	VERSIÓN	W	V-	FP	Hz	K	lm	lm/W	IRC	COLOR	PESO	IP
L5571-110	BÁSICO	33	90-140	0.5	50/60	4000K	3300	100	≥72	BLANCO	2,100 gr	50
L5571-130						6000K						
L6206-1E0	STD	40	100-305	>0.9	50/60	3000K	3720	93	≥82	BLANCO	2,100 gr	50
L6206-110						4000K	3800	95				
L6206-130						6000K						
L6211-1E0	* PRIME	40	100-305	>0.9	50/60	3000K	3720	93	≥92	BLANCO	2,100 gr	50
L6211-110						4000K	3800	95				
L6211-130						6000K						

• *OPCIONAL PANEL PRIME

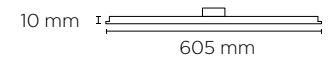
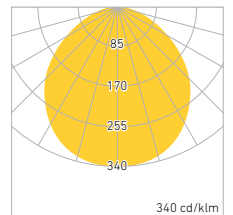

PROYECTORES PANEL LED

PANEL EMPOTRAR / SUSPENDER

CLAVE	MODELO	VERSIÓN	W	V-	FP	Hz	K	lm	lm/W	IRC	COLOR	PESO	IP
L5523-1E0	30X120	STD	34	100-240	>0.9	50/60	3000K	3200	94	≥82	BLANCO	4,400 gr	50
L5523-110							4000K						
L5523-130							6000K						
L5526-1E0	20X120	STD	30	100-240	>0.9	50/60	3000K	2250	75	≥82	BLANCO	3,035 gr	50
L5526-110							4000K	2400	80				
L5526-130							6000K						
L5524-1E0	15X120	STD	22	100-240	>0.9	50/60	3000K	1800	100	≥82	BLANCO	2,640 gr	50
L5524-110							4000K						
L5524-130							6000K						

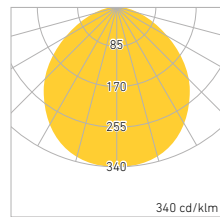
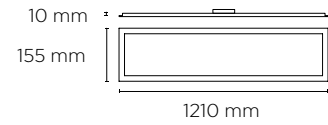
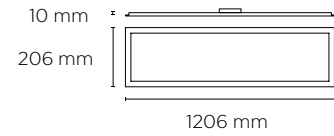
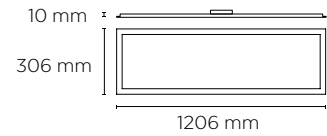

PROYECTORES KROMOS LED

KROMOS LED EMPOTRAR

CLAVE	MODELO	W	V-	FP	Hz	K	lm	lm/W	IRC	COLOR	PESO	IP
L6033-110	60X60	28.5	100-305	>0.5	50/60	4000K	2580	90	≥82	BLANCO	3,715 gr	10
L6033-130						6000K						
L6034-110	60X120	54	100-240	>0.5	50/60	4000K	4860	90	≥82	BLANCO	6,000 gr	10
L6034-130						6000K						

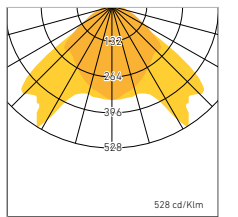
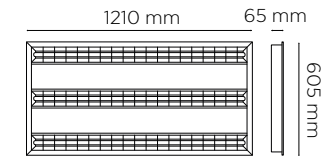
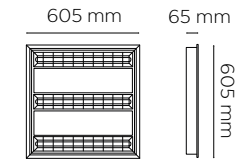

SERIE BLU



SISTEMA LINEAL DE DISEÑO ESBELTO Y ATEMPORAL QUE SE INTEGRA ARMONIOSAMENTE A LA ARQUITECTURA MODERNA. OFRECE LA VERSATILIDAD DE CREAR ELEMENTOS DE ILUMINACIÓN CONTINUA, **DISPONRIENDO DE LAS 3 FORMAS MÁS COMUNES DE INSTALACIÓN: EMPOTRAR, SOBREPONER Y SUSPENDER.**

ESTÁ PENSADO PARA BRINDAR **ILUMINACIÓN GENERAL Y DE TRABAJO EN APLICACIONES DE ÁMBITO CORPORATIVO** Y COMERCIAL, APORTANDO UN TOQUE ELEGANTE Y FUNCIONAL A LOS ESPACIOS.

DESTACABLE POR SUS **EFICIENCIAS DE 90 lm/W, ASEGURA UN RENDIMIENTO LUMINOSO OPTIMIZADO** Y UN USO EFICIENTE DE LA ENERGÍA.



SUSPENDIDO



SOBREPONER A
TECHO



EMPOTRADO A
TECHO

SERIE BL U

EMPOTRAR / SOBREPONER / SUSPENDER

LA SERIE BL U DESTACA POR SU DIFUSOR DE LUZ OPALINO FABRICADO CON PMMA, UN TERMOPLÁSTICO DE INGENIERÍA MICROTEXTURIZADO QUE **ASEGURA UNA EMISIÓN DE LUZ UNIFORME**, SIN REVELAR LA FUENTE DE LUZ DE LOS LEDS. ESTE DIFUSOR, ADITIVADO **CON PROTECCIÓN UV**, **GARANTIZA LA DURABILIDAD DEL COLOR** A LO LARGO DE TODA LA VIDA ÚTIL DEL PRODUCTO.

LOS LEDS UTILIZADOS EN LA LÍNEA BL U OFRECEN UNA EFICIENCIA DE 150LM/W, CONTRIBUYENDO A QUE EL SISTEMA COMPLETO ALCANCE UNA **EFICIENCIA TOTAL DE 96LM/W**. ADEMÁS, LA SERIE PRESENTA UN ÍNDICE DE REPRODUCCIÓN CROMÁTICA SUPERIOR A 82, CON LA POSIBILIDAD DE ALCANZAR UN IRC SUPERIOR A 92 BAJO SOLICITUD DEL CLIENTE.

ESTA VERSÁTIL SERIE INCLUYE **MODELOS EMPOTRADOS, SOBREPUESTOS Y SUSPENDIDOS**, MANTENIENDO UNA COHERENCIA ESTÉTICA QUE SE ADAPTA A DIVERSAS ÁREAS DENTRO DE UN MISMO PROYECTO. LA FAMILIA BL U TAMBIÉN OFRECE ACCESORIOS ESPECÍFICOS PARA LA CREACIÓN DE LÍNEAS CONTINUAS, BRINDANDO SOLUCIONES INTEGRALES EN SU PROYECTO.

EN RESUMEN, LA SERIE BL U Y BL U MINI SE DESTACAN POR SU CAPACIDAD PARA SATISFACER EFICAZMENTE LOS REQUISITOS DE ILUMINACIÓN EN PROYECTOS DIVERSOS, OFRECIENDO UNA COMBINACIÓN DE **RENDIMIENTO, DURABILIDAD Y FLEXIBILIDAD ESTÉTICA**.

CONTROLADOR ELECTRÓNICO

DRIVERS MULTIVOLTAJE DE ALTO FACTOR DE POTENCIA Y BAJO T.H.D. QUE OPERAN EN LOS SIGUIENTES RANGOS DE TENSIÓN:
100 A 305V- DE MANERA FIJA
100 A 305V- ATENUABLE POR CONTROL 0-10V

EMPOTRAR

SOBREPONER

SUSPENDER



CUERPO Y TAPAS DE ALUMINIO



PANTALLA CON HAZ DE LUZ HOMOGÉNEO

ENVEJECIMIENTO UNIFORME A LO LARGO DE LA VIDA ÚTIL SIN CAMBIOS DE COLOR

INTERCONEXIÓN CONTINUA SIN INTERRUPCIONES

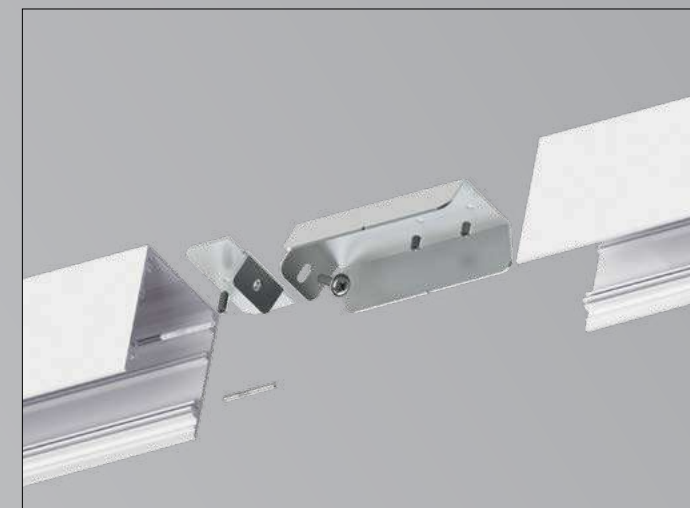

DISEÑADO PARA CREAR LÍNEAS CONTINUAS DE LUZ HOMOGÉNEA

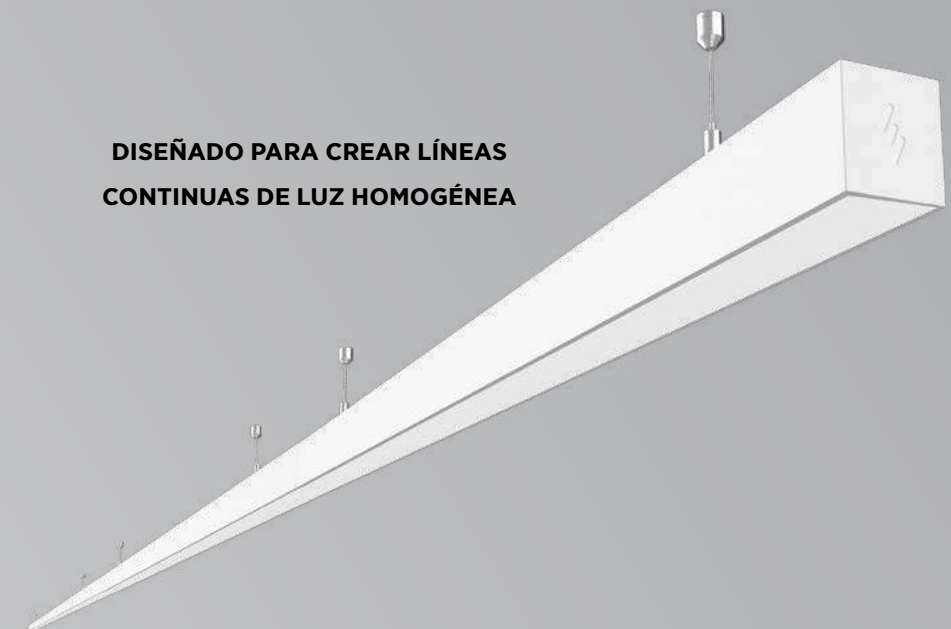

OFICINA
SISTEMA LINEAL BL U

BL U 25W / 50W

CLAVE	VERSIÓN	TAMAÑO	W	V-	FP	█	K	lm	lm/W	IRC	PZ MAX	COLOR	PESO	IP		
L6471-1E0	EMPOTRAR	1200	25	100-305	>0.9	N/A	3000K	2250	90	≥82	12	BLANCO	1,888 gr	40		
L6471-1I0							4000K	2300	92							
L6591-1E0							3000K	2250	90							
L6591-1I0							4000K	2300	92							
L6472-1E0							3000K	4500	90							
L6472-1I0		4000K	4600	92												
L6592-1E0		3000K	4500	90												
L6592-1I0		4000K	4600	92												
L6477-1E0		SOBREPONER	1200	25	100-305	>0.9	N/A	3000K	2250		90	≥82	12	BLANCO	1,714 gr	40
L6477-1I0								4000K	2300		92					
L6593-1E0	3000K							2250	90							
L6593-1I0	4000K							2300	92							
L6478-1E0	3000K							4500	90							
L6478-1I0	4000K		4600	92												
L6594-1E0	3000K		4500	90												
L6594-1I0	4000K		4600	92												
L6474-1E0	SUSPENDER		1200	25	100-305	>0.9	N/A	3000K	2250	90	≥82		12	BLANCO	1,764 gr	40
L6474-1I0								4000K	2300	92						
L6595-1E0		3000K						2250	90							
L6595-1I0		4000K						2300	92							
L6475-1E0		3000K						4500	90							
L6475-1I0		4000K	4600	92												
L6826-1E0		3000K	4500	90												
L6826-1I0		4000K	4600	92												

- OPCIONAL TEMPERATURA DE COLOR 6000K
- OPCIONAL IRC>90
- OPCIONAL COLOR GRIS O NEGRO

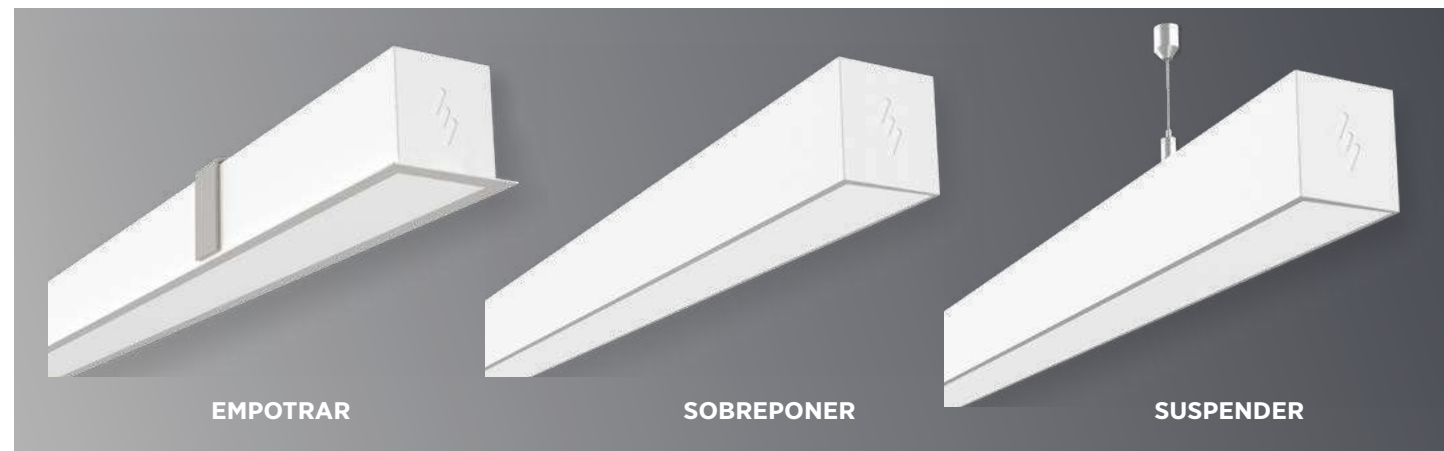
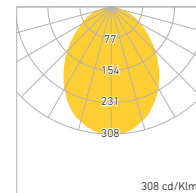

OFICINA
SISTEMA LINEAL BL U

BL U 36W / 72W*

CLAVE	VERSIÓN	TAMAÑO	W	V-	FP	█	K	lm	lm/W	IRC	PZ MAX	COLOR	PESO	IP		
L6551-1E0	EMPOTRAR	1200	36	100-305	>0.9	N/A	3000K	3385	94	≥82	8	BLANCO	1,888 gr	40		
L6551-1I0							4000K	3455	96							
L6526-1E0							3000K	3385	94							
L6526-1I0							4000K	3455	96							
L6554-1E0							3000K	6770	94							
L6554-1I0		4000K	6910	96												
L6596-1E0		3000K	6770	94												
L6596-1I0		4000K	6910	96												
L6553-1E0		SOBREPONER	1200	36	100-305	>0.9	N/A	3000K	3385		94	≥82	8	BLANCO	1,714 gr	40
L6553-1I0								4000K	3455		96					
L6597-1E0	3000K							3385	94							
L6597-1I0	4000K							3455	96							
L6556-1E0	3000K							6770	94							
L6556-1I0	4000K		6910	96												
L6858-1E0	3000K		6770	94												
L6858-1I0	4000K		6910	96												
L6552-1E0	SUSPENDER		1200	36	100-305	>0.9	N/A	3000K	3385	94	≥82		8	BLANCO	1,764 gr	40
L6552-1I0								4000K	3455	96						
L6827-1E0		3000K						3385	94							
L6827-1I0		4000K						3455	96							
L6555-1E0		3000K						6770	94							
L6555-1I0		4000K	6910	96												
L6825-1E0		3000K	6770	94												
L6825-1I0		4000K	6910	96												

- *VERSIONES SOBRE PEDIDO
- OPCIONAL TEMPERATURA DE COLOR 6000K
- OPCIONAL IRC>90
- OPCIONAL COLOR GRIS O NEGRO

INTERCONEXIÓN

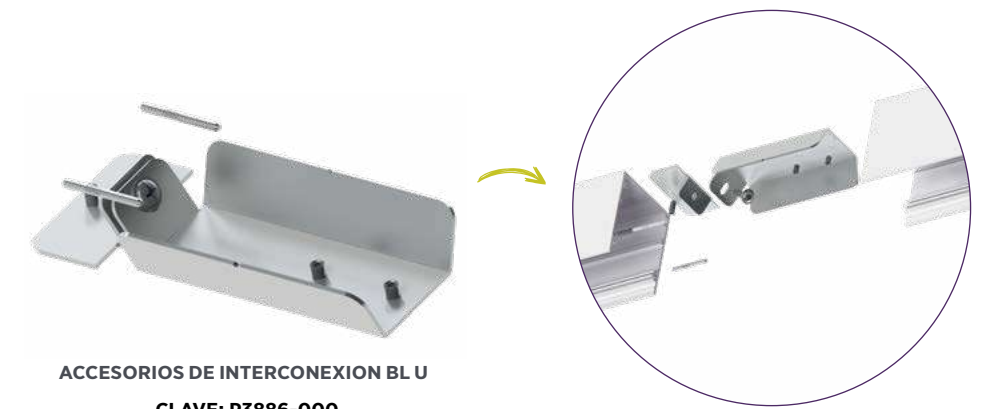

ACCESORIOS DE INTERCONEXION BL U
CLAVE: P3886-000

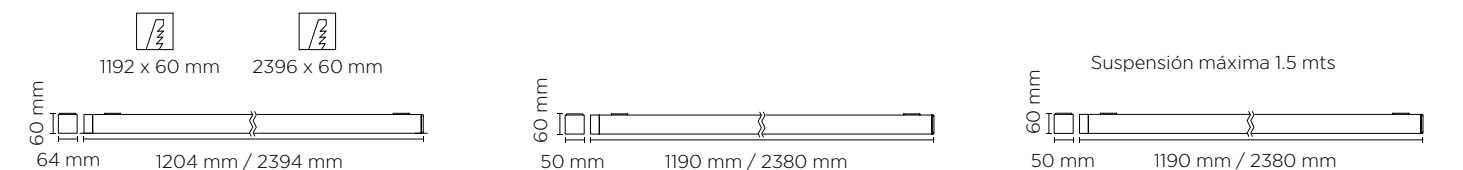

OFICINA

SISTEMA LINEAL BL U MINI

BL U MINI EMPOTRAR

CLAVE	TAMAÑO	W	V-	FP	Hz	K	lm	lm/W	IRC	PZ MAX	COLOR	PESO	IP
L6548-1E0	1200	23	100-305	>0.9	50/60	3000K	2070	90	>82	13	BLANCO	1,370 gr	30
L6548-1I0						4000K	2140	93					
L6549-1E0	2400	46	100-305	>0.9	50/60	3000K	4140	90	>82	6	BLANCO	2,690 gr	30
L6549-1I0						4000K	4280	93					

• OPCIONAL TEMPERATURA DE COLOR 6000K

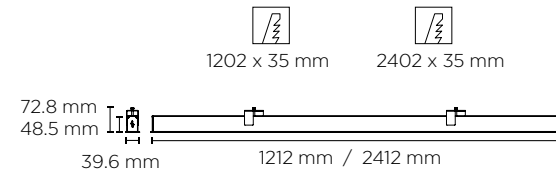
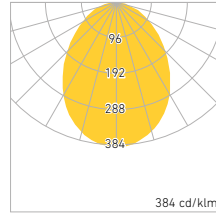

ACCESORIOS LIN. CONTINUA BL U MINI
P3819-000

OFICINA

TREK

SERIE TREK

CLAVE	MODELO	W	V-	FP	Hz	K	lm	lm/W	IRC	COLOR	PESO	IP
L5833-1E0	TREK 900	45	100-240	0.5	50/60	3000K	3900	87	≥82	BLANCO	1,850 gr	50
L5833-3E0							3375	75		NEGRO		
L5833-1I0						4000K	4170	93		BLANCO		
L5833-3I0							3639	81		NEGRO		
L5830-1E0	TREK 1200	60	100-240	0.5	50/60	3000K	6500	108	≥82	BLANCO	2,000 gr	50
L5830-3E0							5160	86		NEGRO		
L5830-1I0						4000K	6900	115		BLANCO		
L5830-3I0							5350	89		NEGRO		
L5831-1E0	TREK 1800	90	100-240	0.5	50/60	3000K	8790	98	≥82	BLANCO	2,960 gr	50
L5831-3E0							7500	83		NEGRO		
L5831-1I0						4000K	9300	103		BLANCO		
L5831-3I0							8400	93		NEGRO		

• OPCIONAL TEMPERATURA DE COLOR 6000K

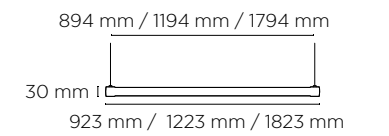
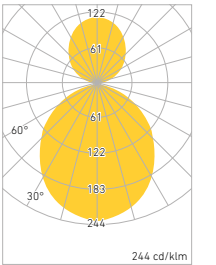

INDUSTRIAL / COMERCIAL

LUMINARIAS SELLADAS IP65 SOBREPONER / SUSPENDER



SERIE GAMMA

GAMMA LED 600	126
GAMMA LED 1200 30 B / STD	126
GAMMA LED 1200 40	126
GAMMA LED 1200 60	126
GAMMA LED 1800 100	126



GAMMA LED T8 B

GAMMA LED T8 B	128
----------------------	-----



SERIE GAMMA TOT

GAMMA LED TOT 600	128
GAMMA LED TOT 1200	128
GAMMA LED TOT 1500	128



GAMMA CON SISTEMA

GAMMA EMERGENCIA	129
GAMMA EMERGENCIA SENSOR DE PRESENCIA	130
GAMMA AUTOATENUABLE	131

CAMPANAS LED SUSPENDER



CAMPANAS LED SUSPENDER

CAMPANA LED 14/50	135
CAMPANA LED 14/90	135

GABINETES METÁLICOS SOBREPONER



GABINETES SOBREPONER

TRACK LED	138
TRACK LED WAVE LED	138
MINI TRACK T8 LED	139
GÉMINIS MINI T8 LED	139

SERIE HIGHBAY

SUSPENDER / SOBREPONER



HIGHBAY SUSPENDER / SOBREPONER

HIGHBAY 100	144
HIGHBAY 100 SOBREPONER	144
HIGHBAY 150	144
HIGHBAY 150 SOBREPONER	144
HIGHBAY 200	145
HIGHBAY 200 SOBREPONER	145

SERIE GAMMA



LA SERIE GAMMA SE CARACTERIZA POR SU **DISEÑO HERMÉTICO Y EFICIENCIA ENERGÉTICA**, CONVIRTIÉNDOLA EN UNA OPCIÓN DESTACADA PARA LA ILUMINACIÓN GENERAL EN ENTORNOS INDUSTRIALES Y DE SERVICIO, COMO ESTACIONAMIENTOS, **ALMACENES, BODEGAS, ÁREAS COMUNES Y PASILLOS**.

GAMMA SE DISTINGUE POR SU DURABILIDAD Y CONFIABILIDAD, OFRECIENDO ALTOS RENDIMIENTOS EN UN CUERPO SELLADO CON **CLASIFICACIÓN IP65**, LO QUE LO HACE ALTAMENTE RESISTENTE A IMPACTOS Y AL ENTORNO CIRCUNDANTE. ADEMÁS DE SU ROBUSTEZ, LA SERIE GAMMA SE DESTACA POR SU FUNCIONALIDAD AL INTEGRAR **SISTEMAS DE EMERGENCIA, SENSOR DE PRESENCIA Y CAPACIDAD DE AUTOATENCIÓN**, PROPORCIONANDO SOLUCIONES COMPLETAS Y VERSÁTILES PARA LAS NECESIDADES DE ILUMINACIÓN MÁS EXIGENTES.



SUSPENDIDO



SOBREPONER A
TECHO

SERIE GAMMA

SOBREPONER / SUSPENDER

MÓDULO DE LED

CON EFICIENCIAS DE 160 LM/W COMO SISTEMA COMPLETO.

NUEVO SISTEMA QUITA-PON

ESTE SISTEMA OPTIMIZA LA INSTALACIÓN Y MANTENIMIENTO, DISMINUYENDO COSTOS HASTA EN UN 50%.

EL SISTEMA CONSTA DE UNA BASE QUE ES FIJA Y UN MÓDULO LED QUE ES TOTALMENTE REFACCIONABLE DE MANERA FÁCIL. HACIENDO QUE SU LUMINARIA TENGA UNA VIDA MUY EXTENSA

CONTROLADORES ELECTRÓNICOS

• DRIVERS MULTIVOLTAJE DE ALTO FACTOR DE POTENCIA 0.99 EN CUALQUIER TENSIÓN DE OPERACIÓN.

• DRIVERS ATENUABLES 0-10V

• THD: LOS CONTROLADORES ELECTRÓNICOS TIENEN UN CONTENIDO DE ARMÓNICOS REDUCIDO, CON VALORES DE 3.5%

ESTO ES CRUCIAL PARA APLICACIONES INDUSTRIALES DE MEDIANA Y GRAN ESCALA, ASEGURANDO QUE LAS LÍNEAS ELÉCTRICAS PERMANEZCAN LIBRES DE SOBRECARGAS, RUIDOS Y PÉRDIDAS, MANTENIENDO LA ESTABILIDAD DE LA TARIFA ELÉCTRICA.

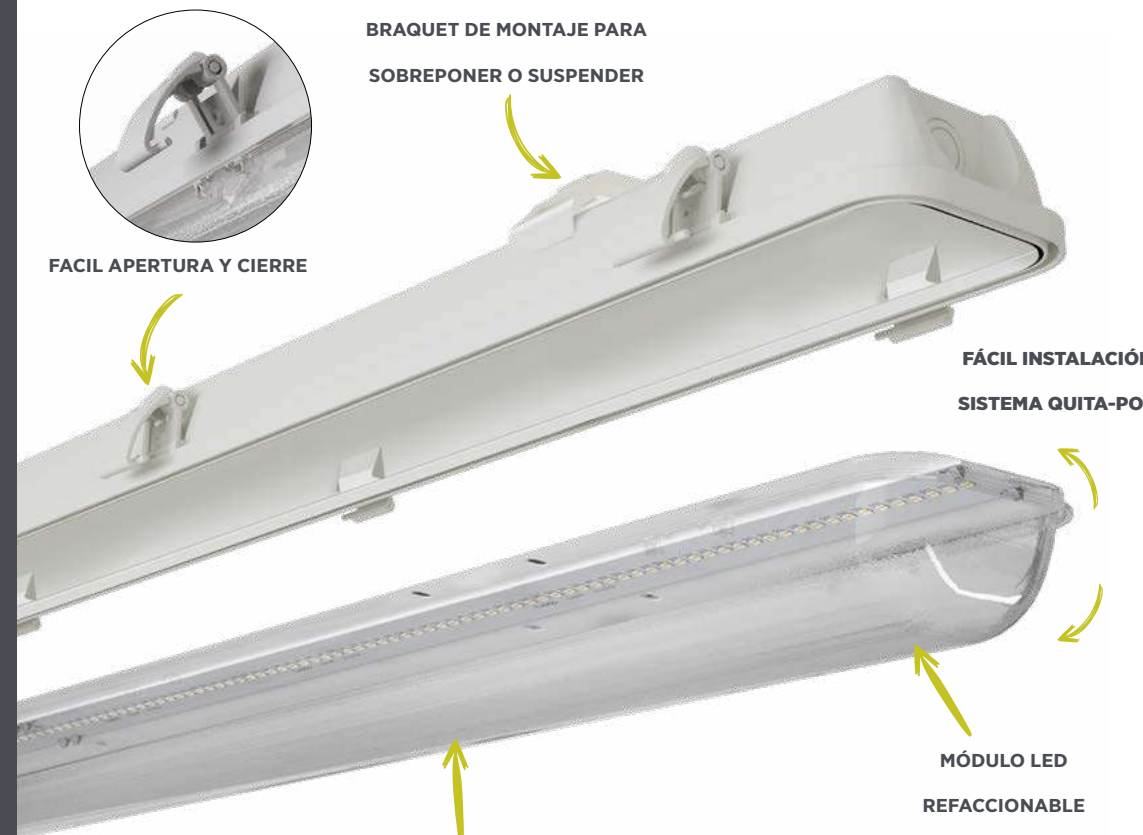

EMISIÓN DE LUZ ES TOTALMENTE ABIERTA PARA ILUMINACIÓN GENERAL.

DIFERENTES OPCIONES DE DIFUSOR:

- MICROTEXTURIZADO:** MAYOR CONFORT VISUAL, DISTRIBUCIÓN DE LUZ HOMOGÉNEA.
- TRANSPARENTE:** MAXIMIZA LA EFICIENCIA.
- OPALINO:** OCULTA LA FUENTE LUMINOSA Y HOMOGENIZA LA EMISIÓN DE LUZ.

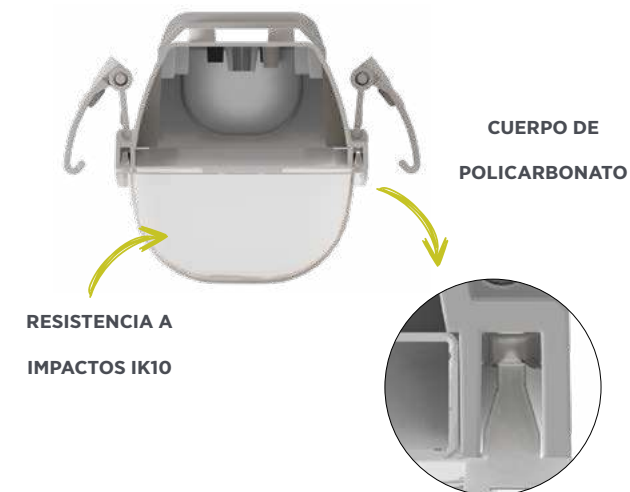

FACIL INSTALACIÓN EN TANDEM SÓLO

EN 4 PASOS

REDUCE EL TIEMPO DE INSTALACIÓN

HASTA UN 50% RESPECTO AL DISEÑO TRADICIONAL.

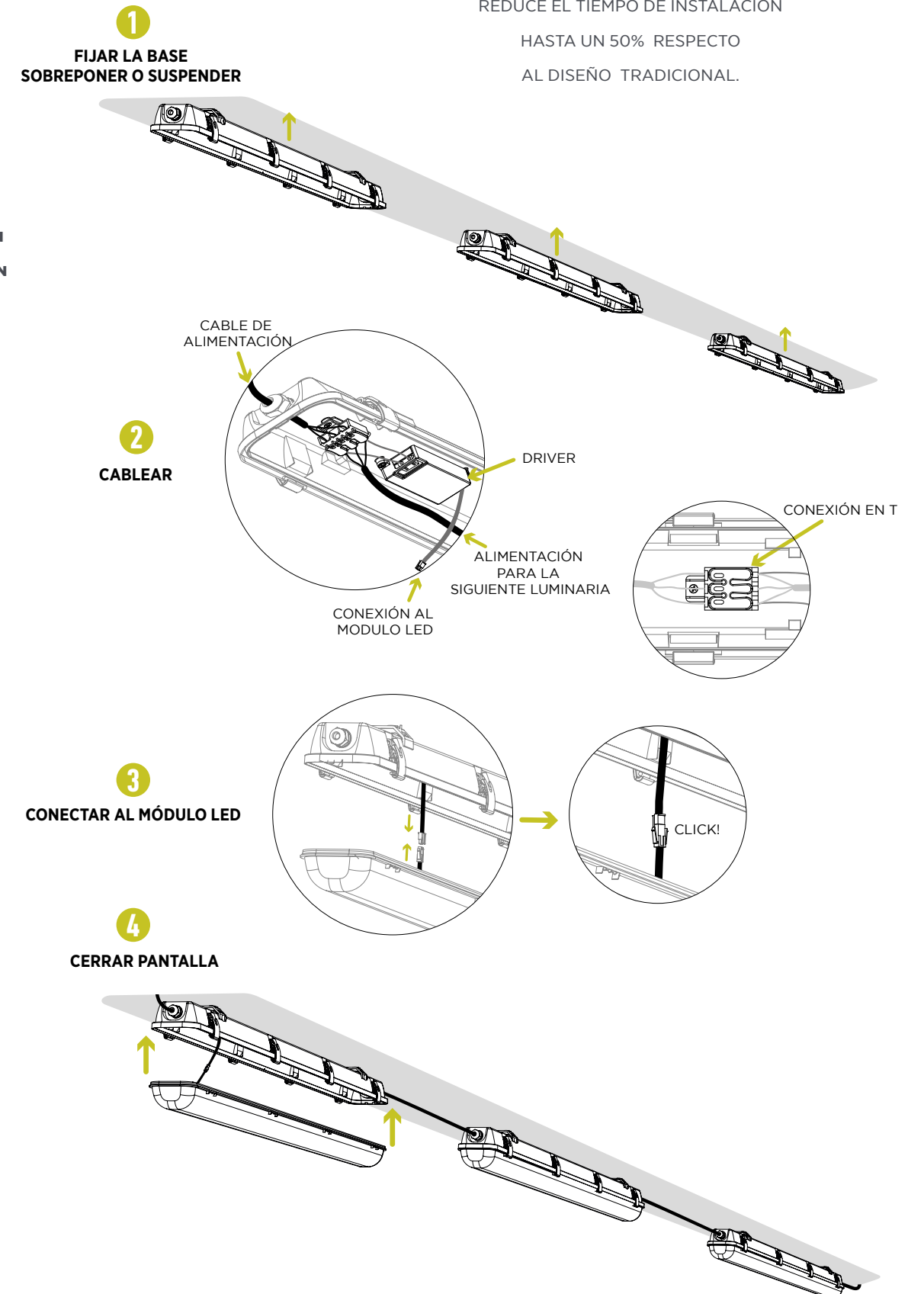

INDUSTRIAL COMERCIAL
LUMINARIA SELLADA IP65

GAMMA LED

CLAVE	MODELO	W	V-	FP	THD	Hz	K	lm	lm/W	IRC	PANTALLA	PESO	IP
L5411-510	600	15	100-240	>0.5	<120%	50/60	4000K	1670	111	≥82	TEXT.	1,180 gr	65
L5411-530							6000K						
L6852-510	1200 30 B	30	100-240	>0.9	<29%	50/60	4000K	4200	140	≥82	TRANS.	2,200 gr	65
L6852-530							6000K						
L6867-510							4000K	4100	137		OPALINA		
L6867-530							6000K						
L5405-510	1200 30 STD	30	100-305	>0.9	<5.7%	50/60	4000K	4800	160	≥82	TRANS.	2,200 gr	65
L5405-530							6000K						
L5401-510							4000K	4600	153		OPALINA		
L5401-530							6000K						
L6853-510	1200 40	40	100-305	>0.9	<8.2%	50/60	4000K	6000	150	≥82	TRANS.	2,200 gr	65
L6853-530							6000K						
L6862-510							4000K	5600	140		OPALINA		
L6862-530							6000K						
L6854-510	1200 60	60	100-305	>0.9	<3.5%	50/60	4000K	9200	152	≥82	TRANS.	2,200 gr	65
L6854-530							6000K						
L6864-510							4000K	8700	145		OPALINA		
L6864-530							6000K						
L5423-510	1800 100	100	100-305	>0.9	<5%	50/60	4000K	14200	142	≥82	TRANS.	3,645 gr	65
L5423-530							6000K						

• OPCIONAL ATENUABLE 0-10V EXCEPTO GAMMA 600 Y 1200 B

INDUSTRIAL COMERCIAL
LUMINARIA SELLADA IP65

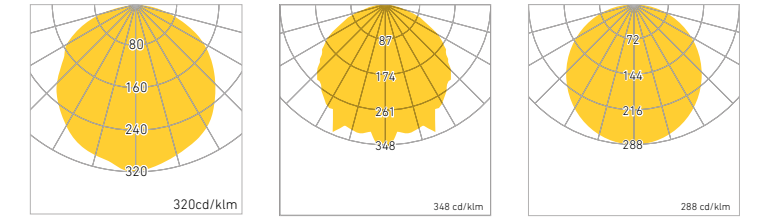

TEXTURIZADA TRANSPARENTE OPALINA

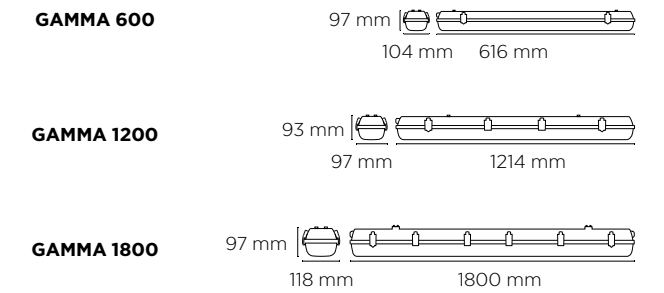

INDUSTRIAL COMERCIAL

LUMINARIA SELLADA IP65

GAMMA LED T8 B

CLAVE	MODELO	W	V-	FP	Hz	K	lm	lm/W	IRC	PANT.	PESO	IP
L6869-510	T8 B	2X16	100-240	>0.5	50/60	4000K	2900	90	≥82	TRANS.	960 gr	65
L6869-530						6000K						

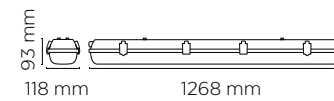
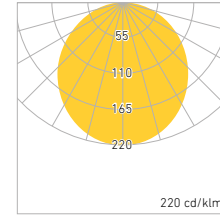
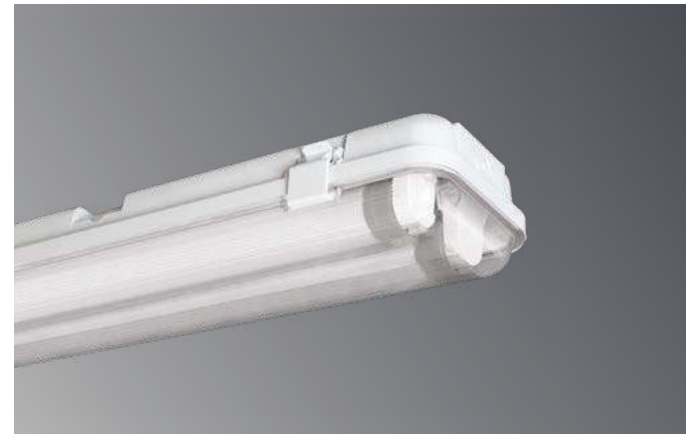

GAMMA TOT

CLAVE	MODELO	W	V-	FP	Hz	K	lm	lm/W	IRC	PANT.	PESO	IP
L5442-510	600	15	100-305	>0.9	50/60	4000K	1530	102	≥82	OPALINA	550 gr	65
L5442-530						6000K						
L6801-510	1200	30	100-240	>0.9	50/60	4000K	3060	102	≥82	OPALINA	955 gr	65
L6801-530						6000K						
L6812-510						4000K	3600	120		TRANS.		
L6812-530						6000K						
L5463-510	1500	38	100-305	>0.9	50/60	4000K	3800	100	≥82	OPALINA	3,645 gr	65
L5463-530						6000K						

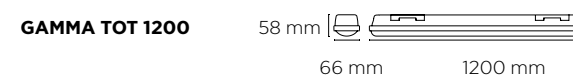
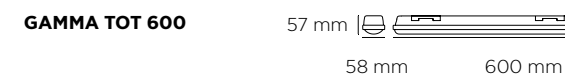
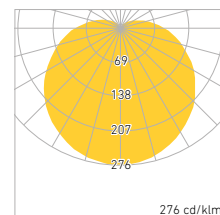

SISTEMA DE EMERGENCIA

ESTE SISTEMA DE ILUMINACIÓN GARANTIZA UNA FUENTE DE LUZ CONTINUA DURANTE EMERGENCIAS CON UN RESPALDO DE 120 MINUTOS. **INCORPORA UN DRIVER CON BATERÍAS DE LITIO RECARGABLES**, QUE TOMAN EL RELEVO CUANDO SE INTERRUMPE LA CORRIENTE ELÉCTRICA PRINCIPAL. AL RESTAURARSE EL SUMINISTRO CONVENCIONAL, **EL DRIVER INICIA AUTOMÁTICAMENTE LA RECARGA DE LAS BATERÍAS**, DEJANDO EL SISTEMA EN MODO LATENTE Y LISTO PARA FUTURAS EVENTUALIDADES, SIN AFECTAR LA FUNCIONALIDAD DE LA LUMINARIA.

- TIEMPO DE RESPUESTA: **INMEDIATO**
- AUTONOMÍA: **120 MINUTOS**
- POTENCIA EN ESTADO DE EMERGENCIA: **4.5W**
- FLUJO LUMINOSO EN ESTADO DE EMERGENCIA: **500 LM**

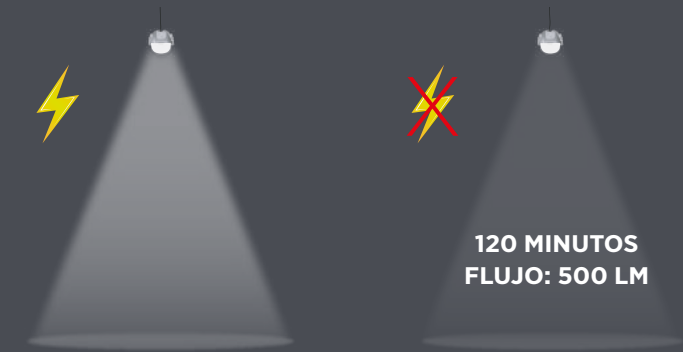

GAMMA LED CON SISTEMA DE EMERGENCIA

CLAVE	MODELO	W	V-	FP	THD	Hz	K	lm	lm/W	IRC	PANTALLA	PESO	IP
L5446-510	GAMMA 600	17	100-305	>0.9	<20%	50/60	4000K	1750	103	≥82	TEXT.	1,180 gr	65
L5446-530							6000K	1800	106				
L5457-510	GAMMA 1200 30	30	100-305	>0.9	<5.7 %	50/60	4000K	4100	137	≥82	OPALINA	2,200 gr	65
L5457-530							6000K						

• ESTE PRODUCTO ES SOBRE PEDIDO

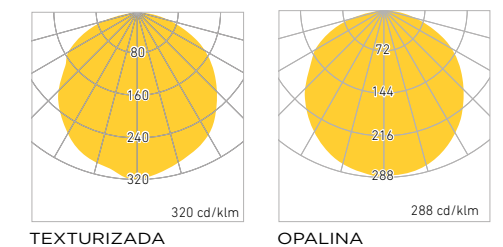
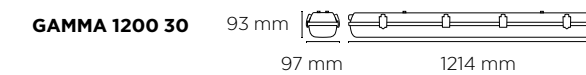
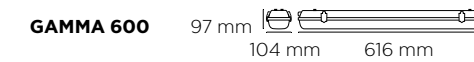
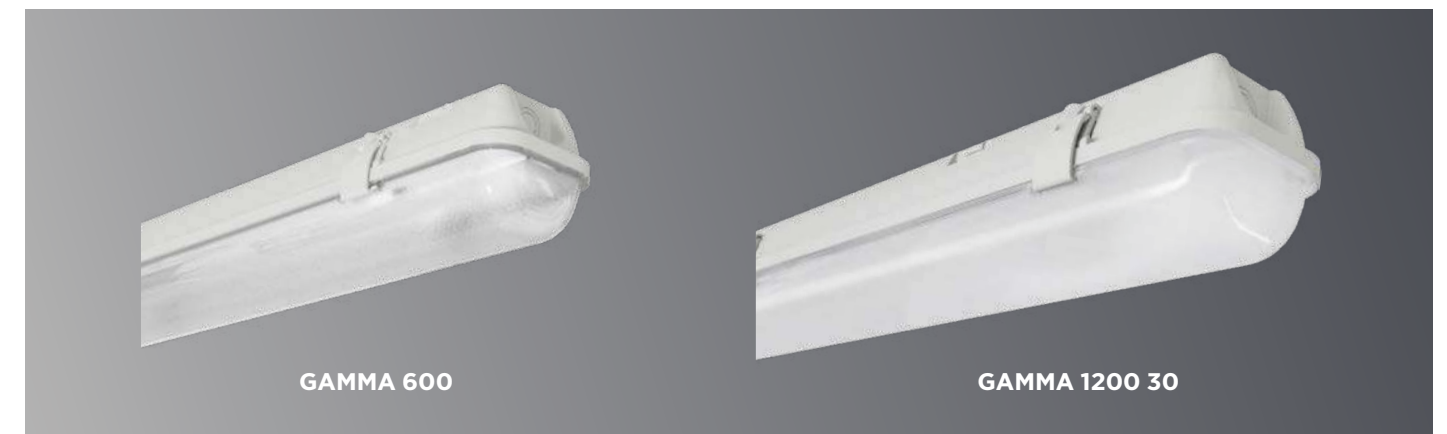

SENSOR DE MOVIMIENTO

LA GAMMA CON SENSOR DE MOVIMIENTO CUENTA CON UN SENSOR QUE IDENTIFICA LA PRESENCIA O AUSENCIA DE USUARIOS EN UN RANGO DE 7 METROS DE DIÁMETRO, MONTADO A UNA ALTURA DE 3 METROS. ESTE SENSOR ENVÍA UNA SEÑAL AL DRIVER PARA ACTIVAR LA LUMINARIA AL 100%. EN CASO DE NO DETECTAR MOVIMIENTO DURANTE 5 MINUTOS, LA LUMINARIA AJUSTA AUTOMÁTICAMENTE SU INTENSIDAD AL 15%, CONTRIBUYENDO ASÍ AL AHORRO DE ENERGÍA.

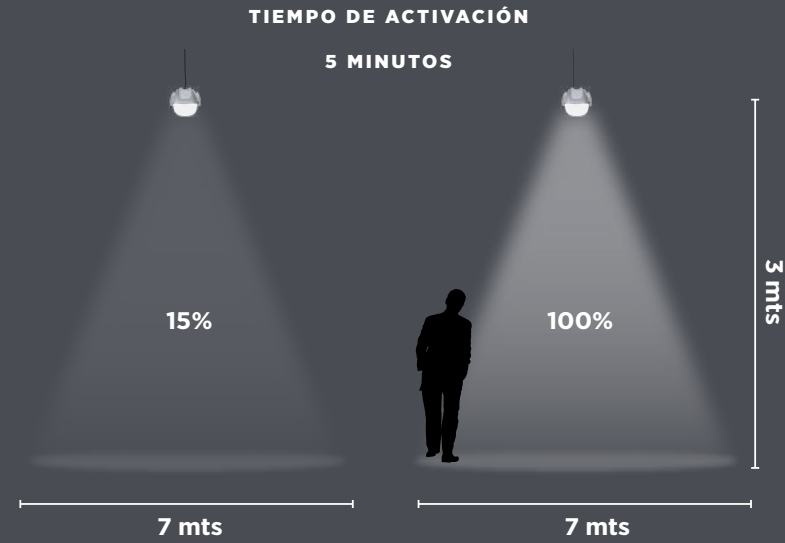

GAMMA LED CON SENSOR DE MOVIMIENTO

CLAVE	MODELO	W	V-	FP	THD	Hz	K	lm	lm/W	IRC	PANTALLA	PESO	IP
L6840-510	GAMMA 600	15	100-305	>0.9	<20%	50/60	4000K	1670	111	≥82	TEXT.	1,880 gr	65
L6840-530							6000K						
L6838-510	GAMMA 1200 30	30	100-305	>0.9	<5.7 %	50/60	4000K	4200	140	≥82	TRANS.	2,200 gr	65
L6838-530							6000K						
L5448-510							4000K	4100	137	OPALINA			
L5448-530							6000K						

• ESTE PRODUCTO ES SOBRE PEDIDO



GAMMA 600 97 mm 104 mm 616 mm

GAMMA 1200 30 93 mm 97 mm 1214 mm

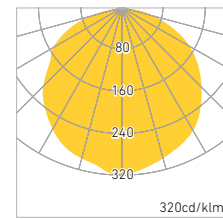

TEXTURIZADA

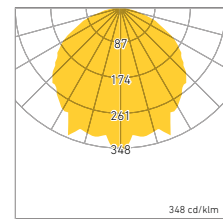

TRANSPARENTE

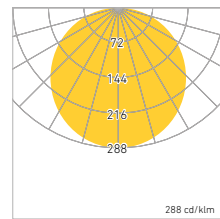

OPALINA

SISTEMA AUTOATENUABLE

ESTE SISTEMA INCORPORA UN SENSOR DE LUZ NATURAL QUE ENVÍA SEÑALES AL DRIVER PARA AJUSTAR LA POTENCIA Y FLUJO LUMINOSO DE LA LUMINARIA, ASEGURANDO ASÍ LA COMPENSACIÓN NECESARIA PARA MANTENER UN NIVEL DE LUZ ADECUADO EN EL ESPACIO DESEADO.

- CUANDO EL SENSOR DETECTA QUE EL NIVEL DE ILUMINACIÓN NATURAL ES SUFICIENTE, MANTIENE LA LUMINARIA APAGADA.
- CUANDO LA CONTRIBUCIÓN DE LUZ NATURAL DISMINUYE, EL SENSOR ENVÍA UNA SEÑAL PARA ENCENDER LA LUMINARIA Y MANTENER ASÍ EL NIVEL DE LUZ NECESARIO.
- CUANDO LA APORTACIÓN DE LUZ NATURAL ES MÍNIMA, EL SENSOR INDICA A LA LUMINARIA AUMENTAR SU FLUJO LUMINOSO, ASEGURANDO UNA COMPENSACIÓN CONTINUA PARA ALCANZAR EL NIVEL DE LUZ ADECUADO.
- CUANDO NO HAY CONTRIBUCIÓN DE LUZ NATURAL, EL SENSOR ACTIVA LA LUMINARIA AL 100%.

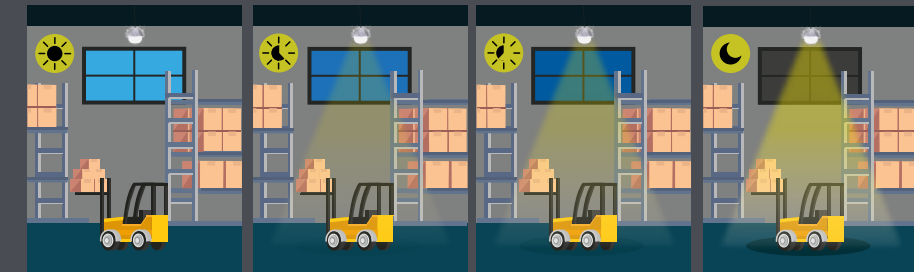

GAMMA LED 1200 30 CON SISTEMA AUTOATENUABLE

CLAVE	W	V-	FP	THD	Hz		K	lm	lm/W	IRC	PANTALLA	PESO	IP
L5406-510	30	100-305	>0.9	<5.7%	50/60	AUTO ATENUABLE	4000K	4200	140	≥82	TRANS.	2,200 gr	65
L5406-530							6000K						
L5402-510							4000K	4100	137	OPALINA			
L5402-530							6000K						

• ESTE PRODUCTO ES SOBRE PEDIDO

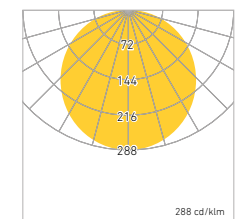

OPALINA

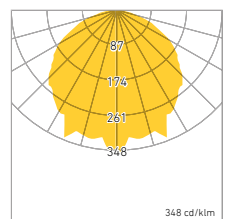

TRANSPARENTE

97 mm 104 mm 1214 mm

SERIE CAMPANA



LA LÍNEA DE CAMPANAS LED DE MAGG DESTACA POR SU BÚSQUEDA INCANSABLE DE ESTÉTICA, **FUNCIONALIDAD Y EFICIENCIA, RESPALDADA POR LA MEJOR TECNOLOGÍA,** FIABLE Y EXENTA DE MANTENIMIENTO. ESTAS CUALIDADES SON ESPECIALMENTE APRECIADAS EN ENTORNOS INDUSTRIALES Y COMERCIALES.

LA CAMPANA PRISMÁTICA DE ACRÍLICO DE ALTA PUREZA EMERGE COMO UN COMPONENTE FUNDAMENTAL QUE DEFINE ESTA FAMILIA. NO SOLO PROPORCIONA UNA **ILUMINACIÓN DIRECTA CON UNA PORCIÓN ADICIONAL QUE SE PROYECTA INDIRECTAMENTE HACIA EL TECHO,** REDUCIENDO EL CONTRASTE Y MEJORANDO LA UNIFORMIDAD EN ESPACIOS COMERCIALES E INDUSTRIALES, SINO QUE TAMBIÉN AÑADE UN TOQUE DECORATIVO GRACIAS A SUS PROPORCIONES DISCRETAS Y BIEN EQUILIBRADAS.

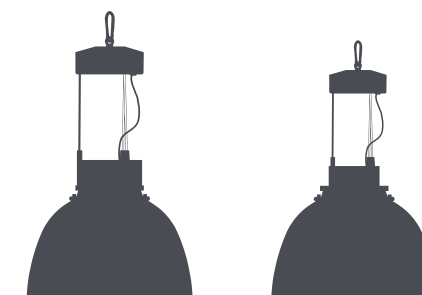

SUSPENDIDO



60°

SERIE CAMPANA LED

SUSPENDER

LA SERIE CAMPANA LED SUSPENDIDA CON SISTEMA DE MOSQUETÓN SE DESTACA POR SU DISEÑO CUIDADOSO Y SU RENDIMIENTO EXCEPCIONAL. EQUIPADA CON CARACTERÍSTICAS TÉCNICAS AVANZADAS, ESTA LUMINARIA GARANTIZA UNA ILUMINACIÓN EFICIENTE Y DURADERA.

DISIPADOR DE ALUMINIO PURO FORJADO EN FRÍO

MANTIENE LA TEMPERATURA DEL LED EN NIVELES ÓPTIMOS.

ASEGURA UNA VIDA ÚTIL PROLONGADA Y UN FLUJO LUMINOSO CONSISTENTE.

CAMPANA PRISMÁTICA DE ACRÍLICO

CUMPLE LA FUNCIÓN DE REFLECTOR Y REFRACTOR.

PROPORCIONA LUZ DIRECTA E INDIRECTA, REDUCIENDO EL CONTRASTE ENTRE EL TECHO Y EL ENTORNO.

DIFUSOR TIPO DOMO

PROTEGE LOS LEDS DE MANERA EFECTIVA.

DISTRIBUYE LA LUZ DE MANERA UNIFORME EN EL ESPACIO.

EFICIENCIA ENERGÉTICA

LEDS DE 165 LM/W.

SISTEMA COMPLETO CON UNA EFICIENCIA DE HASTA 113 LM/W.

DISEÑO ESTÉTICO

EL CUERPO DISIPADOR DE ALUMINIO, CON UN ATRACTIVO COLOR NARANJA Y PLATA ANODIZADO, AGREGA UN TOQUE ESTÉTICO PARA DISTINGUIR SU PROYECTO.

APLICACIONES

- RESTAURANTES
- CAFETERÍAS
- COMERCIOS
- SUPERMERCADOS
- GIMNASIOS
- ALMACENES
- TALLERES

INDUSTRIAL COMERCIAL

CAMPANA LED

CAMPANA LED

CLAVE	MODELO	W	V-	FP	THD	Hz	K	lm	lm/W	IRC	COLOR	PESO	IP
L5806-KE0	CAMPANA 14/50	52	100-240	>0.9	<20%	50/60	3000K	5000	96	>82	NARANJA	3,000 gr	60
L5806-KI0							4000K	5300	102				
L5806-K30							6000K	5000	96		PLATA		
L5806-SE0							3000K	5000	96				
L5806-SI0							4000K	5300	102				
L5806-S30							6000K	5300	102				
L5817-KE0	CAMPANA 14/90	90	100-305	>0.9	<3.7%	50/60	3000K	9630	107	>82	NARANJA	4,000 gr	60
L5817-KI0							4000K	10200	113				
L5817-K30							6000K	9630	107		PLATA		
L5817-SE0							3000K	9630	107				
L5817-SI0							4000K	10200	113				
L5817-S30							6000K	10200	113				

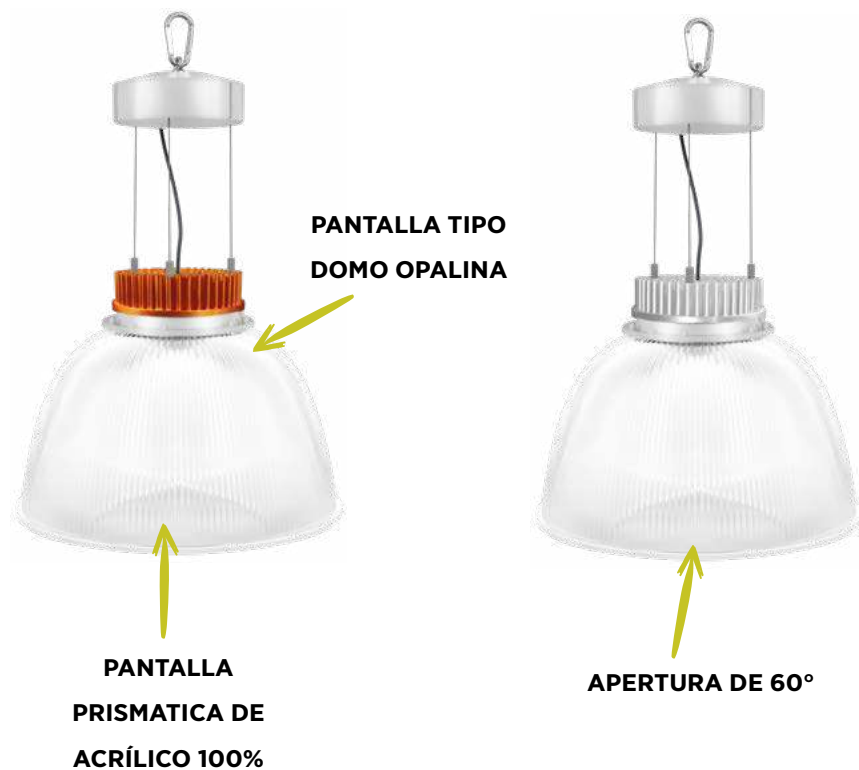
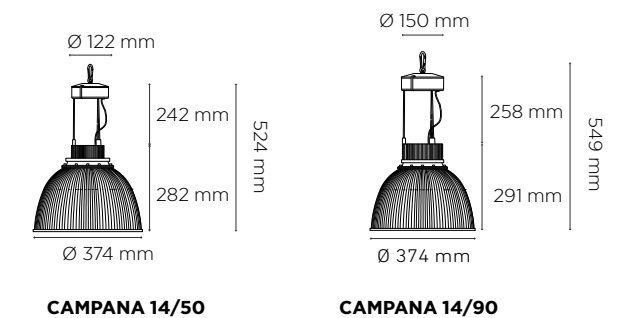
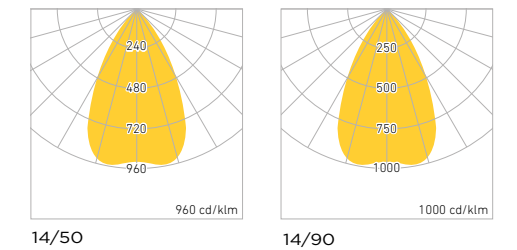

SIN EFECTO "CAVERNA"

GABINETES METÁLICOS

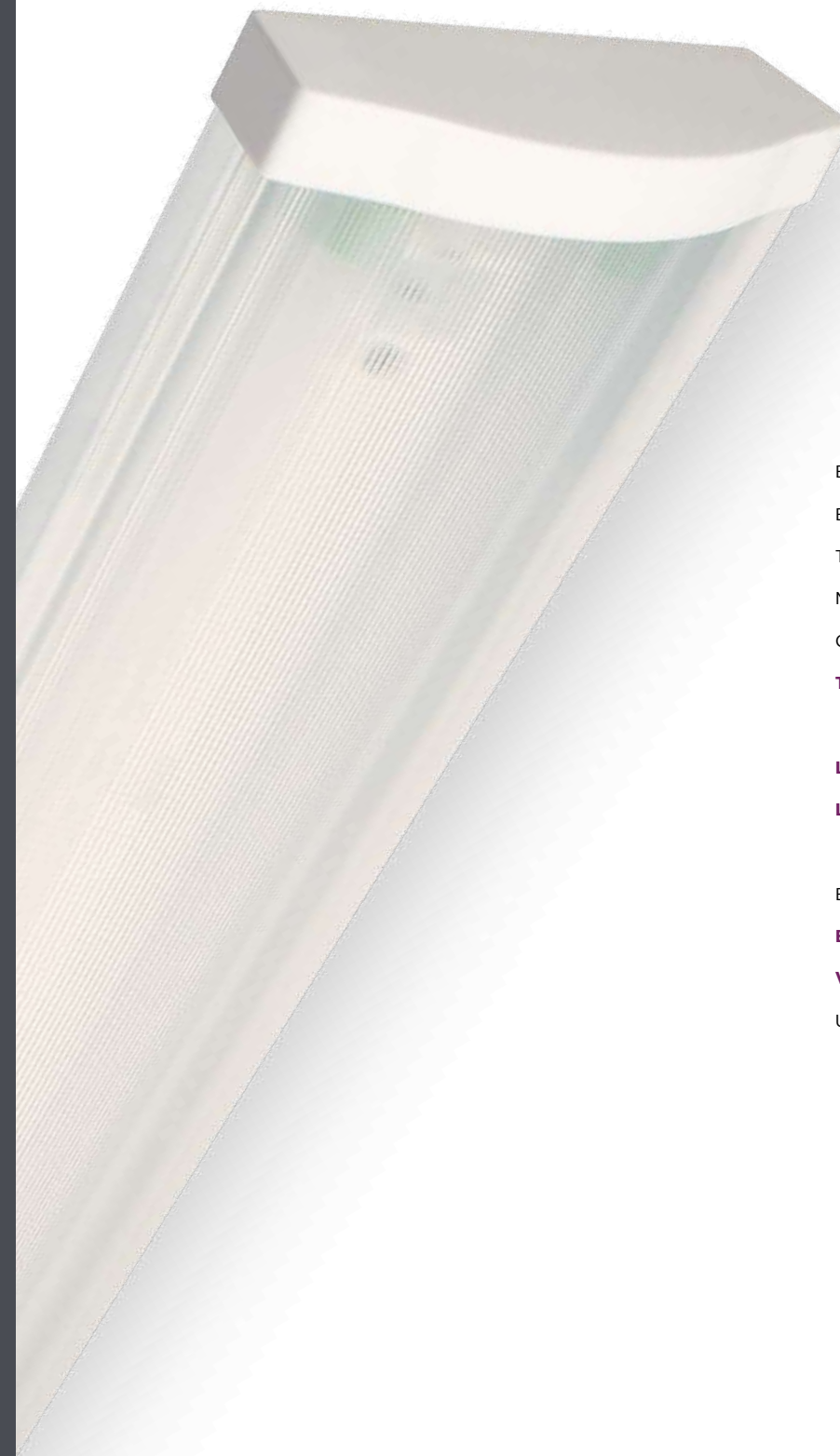

MIRAR HACIA EL PASADO A MENUDO RESULTA ENRIQUECEDOR, ESPECIALMENTE CUANDO SE TRATA DE ESPACIOS QUE ENCUENTRAN SU IDENTIDAD EN ELEMENTOS TRADICIONALES. ESTE ES EL CASO DE LA LÍNEA DE GABINETES METÁLICOS DE MAGG, QUE MANTIENEN UNA MORFOLOGÍA CONOCIDA MIENTRAS **ALBERGAN EN SU INTERIOR LA ÚLTIMA TECNOLOGÍA LED.**

LA EVOLUCIÓN SE MANIFIESTA EN LA TRANSICIÓN DE LAS LÁMPARAS FLUORESCENTES A LAS LÁMPARAS T8 LED.

ESTE PROCESO NO SOLO REPRESENTA UN CLARO EJEMPLO DE **ESTÉTICA VINTAGE RESPALDADA POR TECNOLOGÍA DE VANGUARDIA**, SINO QUE ENCARNA UN CONCEPTO NOVEDOSO: UNA EVOLUCIÓN QUE CONSERVA LA ESENCIA SIN CAMBIARLA.

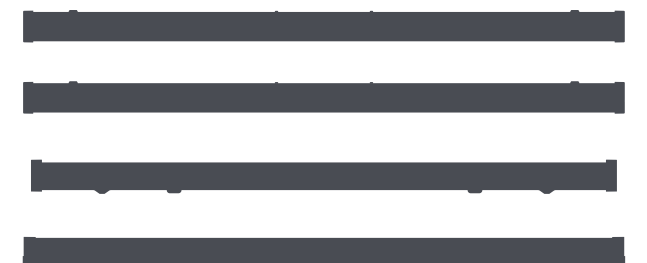

SOBREPONER A
TECHO



T8

TRACK LED

CLAVE	W	V-	FP	Hz	K	lm	lm/W	IRC	PANTALLA	PESO	IP
L5333-110	2x18	100-240	0.5	50/60	4000K	4700	130	≥82	TEXT.	2,200 gr	50
L5333-130					6000K						

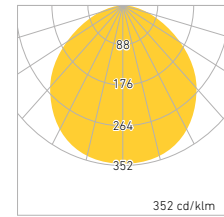
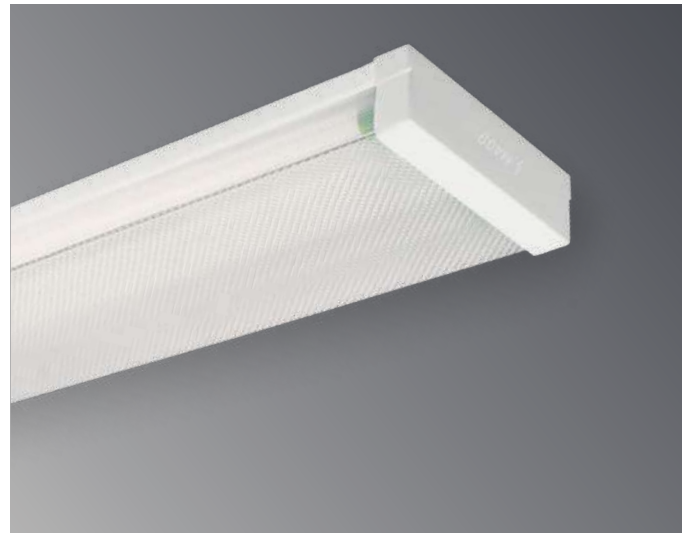

MINI TRACK T8 LED

CLAVE	W	V-	FP	Hz	K	lm	lm/W	IRC	PANTALLA	PESO	IP
L5335-610	2x18	100-240	0.5	50/60	4000K	4200	117	≥82	TEXT.	2,502 gr	50
L5335-630					6000K						

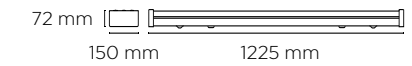
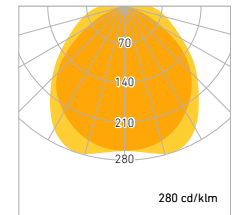
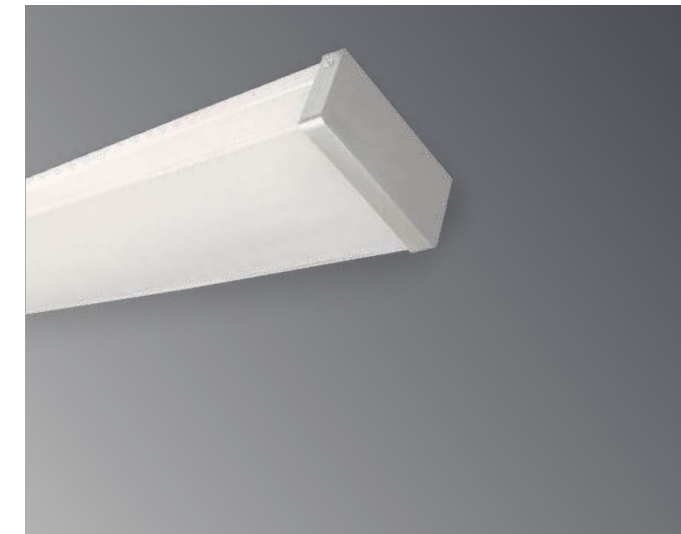

TRACK WAVE LED

CLAVE	W	V-	FP	Hz	K	lm	lm/W	IRC	PANTALLA	PESO	IP
L5343-110	2x18	100-240	0.5	50/60	4000K	4250	118	≥82	TEXT.	2,500 gr	50
L5343-130					6000K						

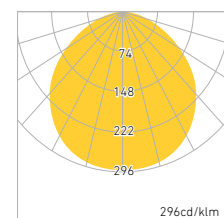

GÉMINIS T8 LED

CLAVE	W	V-	FP	Hz	K	lm	lm/W	IRC	PANTALLA	PESO	IP
L6420-2E0	2x16	100-240	0.5	50/60	3000K	2950	92	≥82	N/D	2,300 gr	10
L6420-2I0					4000K	3050	95				
L6420-230					6000K	3100	97				

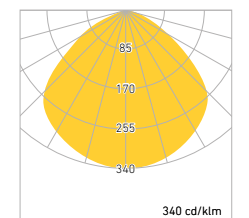

SERIE HIGHBAY



CUANDO SE PIENSA EN GRANDE, LA ELECCIÓN IDEAL ES LA FAMILIA HIGHBAY DE MAGG. ESTAS LUMINARIAS, **DE DISEÑO COMPACTO**, ESTÁN METICULOSAMENTE DISEÑADAS PARA DISIPAR EFICIENTEMENTE EL CALOR GENERADO POR LA ELECTRÓNICA Y LOS LEDS. **EL RESULTADO ES UNA FAMILIA DE LUMINARIAS ALTAMENTE EFICIENTES Y SIN NECESIDAD DE MANTENIMIENTO**, TODO A UN COSTO EXCEPCIONAL.

EL ARREGLO DE LEDS, JUNTO CON SU CUBIERTA EXTRA CLARA, LOGRA UNA **APERTURA MÁXIMA QUE PERMITE ILUMINAR AMPLIAS SUPERFICIES**. SI SE BUSCA DIRIGIR EL FLUJO LUMINOSO HACIA UNA ZONA ESPECÍFICA, LA FAMILIA HIGHBAY OFRECE LA OPCIÓN DE UTILIZAR CUALQUIERA DE LOS DOS REFLECTORES DE HAZ DEFINIDO DISPONIBLES COMO ACCESORIO

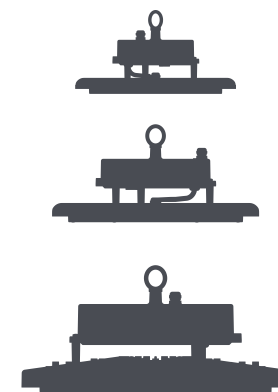

SUSPENDIDO



SOBREPONER A MURO



115° / 90° / 50°

SERIE HIGHBAY

SOBREPONER / SUSPENDER

DISEÑADA PARA CUMPLIR CON LAS EXIGENCIAS DE ILUMINACIÓN EN ESPACIOS DE GRAN ALTURA, LA FAMILIA HIGHBAY FUSIONA EFICIENCIA Y RESISTENCIA PARA PROPORCIONAR UN RENDIMIENTO EXCEPCIONAL.

EFICIENCIA LUMINOSA DE 150 LM/W

CONTROLADORES ELECTRÓNICOS

- DRIVERS MULTIVOLTAJE DE ALTO FACTOR DE POTENCIA **0.98 EN CUALQUIER TENSIÓN** DE OPERACIÓN.

- DRIVERS ATENUABLES 0-10V

- THD: LOS CONTROLADORES ELECTRÓNICOS TIENEN UN CONTENIDO DE ARMÓNICOS REDUCIDO, CON VALORES DE 1.5%

ESTO ES CRUCIAL PARA APLICACIONES INDUSTRIALES DE MEDIANA Y GRAN ESCALA, ASEGURANDO QUE LAS LÍNEAS ELÉCTRICAS PERMANEZCAN LIBRES DE SOBRECARGAS, RUIDOS Y PÉRDIDAS, MANTENIENDO LA ESTABILIDAD DE LA TARIFA ELÉCTRICA.

PROTECCIÓN A SOBRETENSIONES DE 2KV CON OPCIÓN A SER MAYOR, HASTA 15KV, CONSULTAR AL DEPARTAMENTO DE VENTAS

RESISTENCIA Y PROTECCIÓN

CUERPO SELLADO CONTRA POLVO FINO CON CLASIFICACIÓN IP65. FABRICACIÓN CON ALEACIÓN ESPECIAL DE ALUMINIO MUY RESISTENTE A CORROSIÓN Y OXIDACIÓN.

PANTALLA

PANTALLA TRANSPARENTE DE PMMA, POLÍMERO DE INGENIERÍA CON TRANSMITANCIA DE LUZ >92% RESISTENCIA A IMPACTOS Y CAMBIOS TÉRMICOS.

OPCIONAL EN POLICARBONATO PARA UNA EXTRA RESISTENCIA A IMPACTOS IK10

REPRODUCCIÓN CROMÁTICA

DOS OPCIONES DISPONIBLES: IRC>82 PARA APLICACIONES COMUNES, IRC>92 PARA RESALTAR SATURACIÓN DE COLORES.

REFLECTORES PARA DIRIGIR LA LUZ CON ÁNGULOS DE 50° Y 90° COMO ACCESORIOS.

SOBREPONER

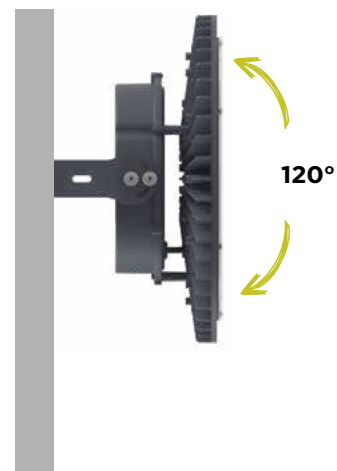

SUSPENDER



APLICACIÓN



90°

50°

**PANTALLA EXTRA CLARA
DE ALTA TRANSMITANCIA DE LUZ**



BÁSICO / STD

IRC \geq 82 REPRODUCCIÓN ESTÁNDAR DE COLORES

PREMIUM

IRC \geq 92 REPRODUCCIÓN PREMIUM DE COLORES

UPGRADE

**CÁNCAMO DE ACERO
INOXIDABLE**

**DRIVER 100-305V c.a.
OPCIONAL ATENUABLE 0-10V**

**CUERPO DISIPADOR DE CALOR.
ULTRA RESISTENTE
A LA CORROSIÓN**

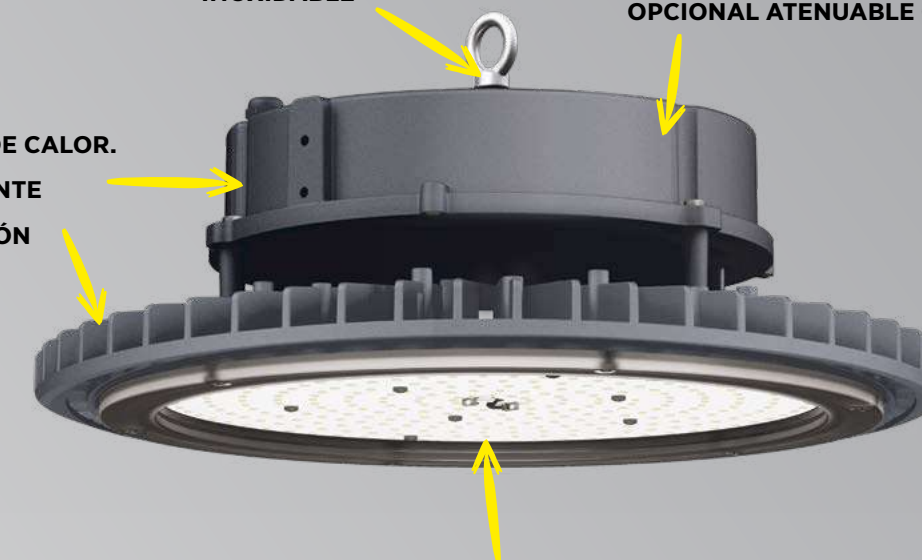

**PANTALLA DE POLÍMERO DE INGENIERÍA
RESISTENCIA AL IMPACTO Y CAMBIOS TÉRMICOS**

INDUSTRIAL COMERCIAL SERIE HIGHBAY

HIGHBAY 100 W

CLAVE	VERSIÓN	W	V-	FP	THD	Hz		K	lm	lm/W	IRC	PANTALLA	PESO	IP
L5885-630	BÁSICO	100	100-305	>0.9	<15%	50/60	N/A	6000K	12200	122	≥82	TRANS.	1,655 gr	65
L5841-630	STD	100	100-305	>0.9	<15%	50/60	N/A	6000K	14400	144	≥82	TRANS.	1,655 gr	65
L5861-630	0-10V	100	100-305	>0.9	<15%	50/60	0-10V	6000K	14400	144	≥82	TRANS.	1,655 gr	65
L5857-630	SOBREPONER	100	100-305	>0.9	<15%	50/60	N/A	6000K	14400	144	≥82	TRANS.	1,655 gr	65

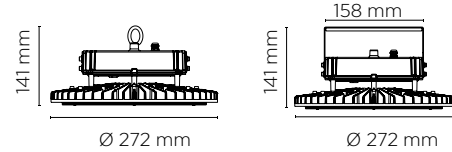
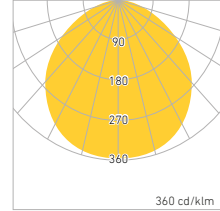

HIGHBAY 150 W

CLAVE	VERSIÓN	W	V-	FP	THD	Hz		K	lm	lm/W	IRC	PANTALLA	PESO	IP
L5842-630	STD	150	100-305	>0.9	<6%	50/60	N/A	6000K	21900	146	≥82	TRANS.	2,146 gr	65
L5889-630	PREMIUM	150	100-305	>0.9	<6%	50/60	N/A	6000K	19000	127	≥92	TRANS.	2,146 gr	65
L5987-630	0-10V	150	100-305	>0.9	<6%	50/60	0-10V	6000K	21900	146	≥82	TRANS.	2,146 gr	65
L5858-630	SOBREPONER	150	100-305	>0.9	<6%	50/60	N/A	6000K	21900	146	≥82	TRANS.	2,146 gr	65

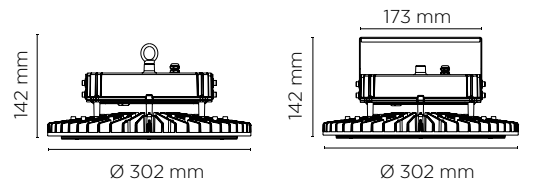
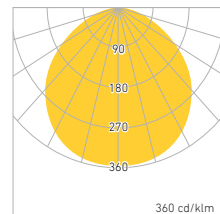

• IRC ≥ 92 SOLO PARA VERSIÓN PREMIUM

INDUSTRIAL COMERCIAL SERIE HIGHBAY

HIGHBAY 150 W - 480V

CLAVE	VERSIÓN	W	V-	FP	THD	Hz		K	lm	lm/W	IRC	PANTALLA	PESO	IP
L5807-630	STD	150	277-480	>0.9	<6%	50/60	N/A	6000K	21900	146	≥82	TRANS.	2,146 gr	65

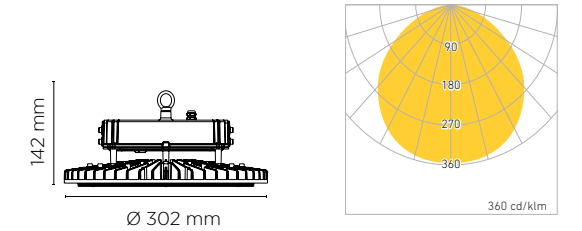

HIGHBAY 200 W

CLAVE	VERSIÓN	W	V-	FP	THD	Hz		K	lm	lm/W	IRC	PANTALLA	PESO	IP
L5874-630	STD	200	100-305	>0.9	<1.5%	50/60	N/A	6000K	30000	150	≥82	TRANS.	3,667 gr	65
L5892-630	PREMIUM	200	100-305	>0.9	<1.5%	50/60	N/A	6000K	26000	130	≥92	TRANS.	3,667 gr	65
L5829-630	0-10V	200	100-305	>0.9	<1.5%	50/60	0-10V	6000K	30000	150	≥82	TRANS.	3,667 gr	65
L5859-630	SOBREPONER	200	100-305	>0.9	<1.5%	50/60	N/A	6000K	30000	150	≥82	TRANS.	3,667 gr	65



• IRC ≥ 92 SOLO PARA VERSIÓN PREMIUM

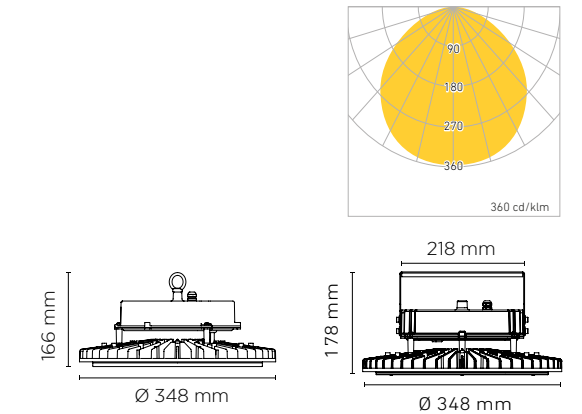

HIGHBAY 200 W - 480V

CLAVE	VERSIÓN	W	V-	FP	THD	Hz		K	lm	lm/W	IRC	PANTALLA	PESO	IP
L5809-630	STD	200	277-480	>0.9	<1.5%	50/60	N/A	6000K	30000	150	≥82	TRANS.	3,667 gr	65

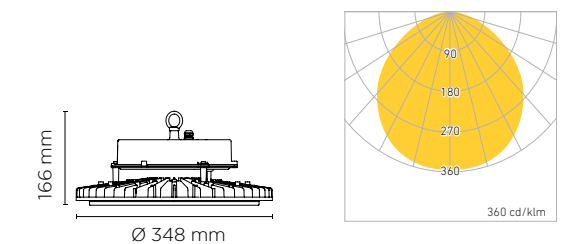

INDUSTRIAL COMERCIAL

SERIE HIGHBAY

HIGHBAY 300 W

CLAVE	VERSIÓN	W	V-	FP	THD	Hz		K	lm	lm/W	IRC	PANTALLA	PESO	IP
L5865-630	STD	300	100-305	>0.9	<6%	50/60	N/A	6000K	45000	150	≥82	TRANS	5,490 gr	65

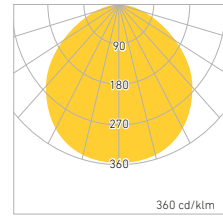
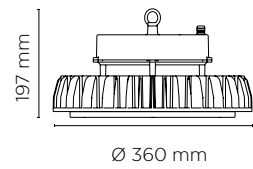

REFLECTOR SE VENDE POR SEPARADO



REFLECTOR 50°

MODELO	H.(mm)	D1:50° (mm)	D2:90° (mm)
100 W	290	380	340
150 W	308	426	375
200 W	373	505	416

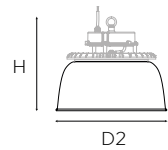
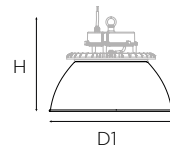

REFLECTOR 90°

REFLECTOR 90°	CLAVE
HIGHBAY 90° 100 W	P0017-000
HIGHBAY 90° 150 W	P0023-000
HIGHBAY 90° 200 W	P0021-000

REFLECTOR 50°	CLAVE
HIGHBAY 50° 100 W	P0014-000
HIGHBAY 50° 150 W	P0018-000
HIGHBAY 50° 200 W	P0019-000

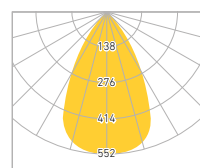

REFERENCIA 200 W

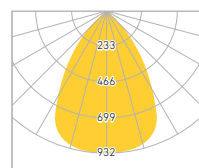

REFERENCIA 200 W

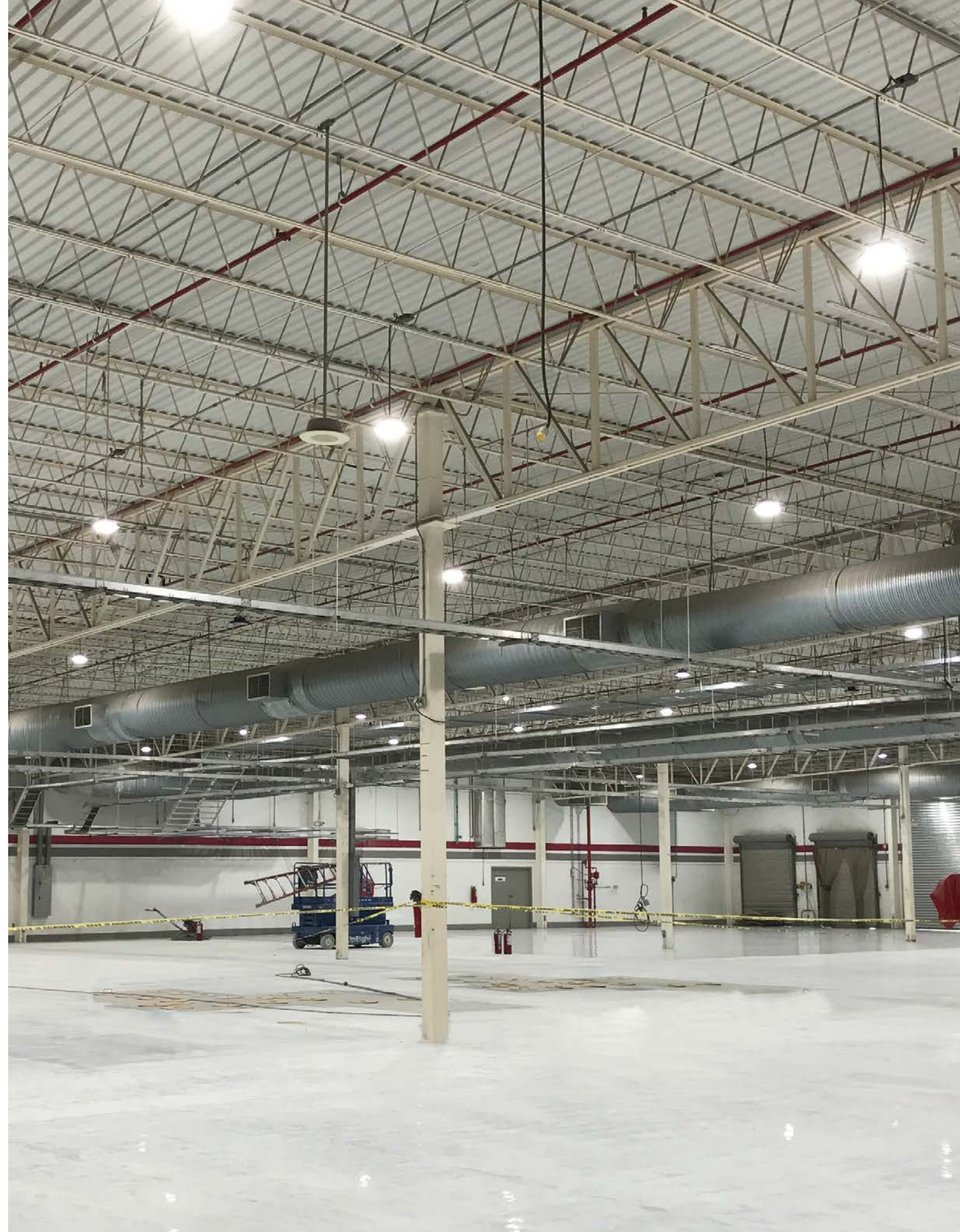

USO GENERAL INTERIOR

USO GENERAL INTERIOR / EXTERIOR

SERIE BL FLAT SOBREPONER / SUSPENDER

SERIE II POTENCIA MEDIA

BL FLAT 300	154
BL FLAT 450	154
BL FLAT 600	154
BL FLAT 900	154
BL FLAT 1200	154
BL FLAT 1800	154

SERIE III POTENCIA ALTA

BL FLAT 600	155
BL FLAT 900	155
BL FLAT 1200	155
BL FLAT 1800	155

SERIE BL STICK SOBREPONER / SUSPENDER

BL STICK

BL STICK 300	172
BL STICK 600	172
BL STICK 900	172
BL STICK 1200	172
BL STICK 1800	172
BL STICK 2400	172

BL STICK APAGADOR

BL FLAT 300	173
BL FLAT 600	173
BL FLAT 900	173

SERIE SWAN SOBREPONER

SWAN

SWAN I	176
SWAN II	176
SWAN III	177
SWAN IV	177



SERIE CL / CL SQ SOBREPONER

CL

CL 200	180
CL 300	180
CL 400	180



CL SQ

CL SQ 200	181
CL SQ 300	181
CL SQ 400	181



CEILING SOBREPONER

CEILING

CEILING 100	186
CEILING 200	186
CEILING 125	187
CEILING 250	187



CEILING APLIQUES

CEILING 125 REJILLA	188
CEILING 250 REJILLA	188



SERIE SW EMPOTRAR / SOBREPONER

SW

SW 10	193
SW 20	193
SW 30	194
SW 40	194
SW 50	194
SW 60	194



SW AL

SW 10 AL	195
SW 20 AL	195
SW 30 AL	195
SW 40 AL	195



SERIE APLIQUES SOBREPONER

CUBO

A 8	199
A 10	199
A 12	199
A 15	199



LÁMPARAS

LÁMPARA MR 16

MR16 BI PIN GU5.3 BÁSICO	202
MR16 BI PIN GU5.3 STD	202
MR16 GU10 PRIME	202
POCKET LED	202



LÁMPARA AR111 LED

AR111	203
-------------	-----



PAR 38

PAR 38	203
--------------	-----



LÁMPARA MOD. T50 Y T30

T 50	204
T 30	204



LÁMPARA LINEALES

T5 LED	204
T8 LED BÁSICO	205
T8 LED STD	205
T8 LED PLUS	205
T8 LED 2400 FA8	205
T8 LED 2400 G13 BI PIN	205



SERIE BL FLAT

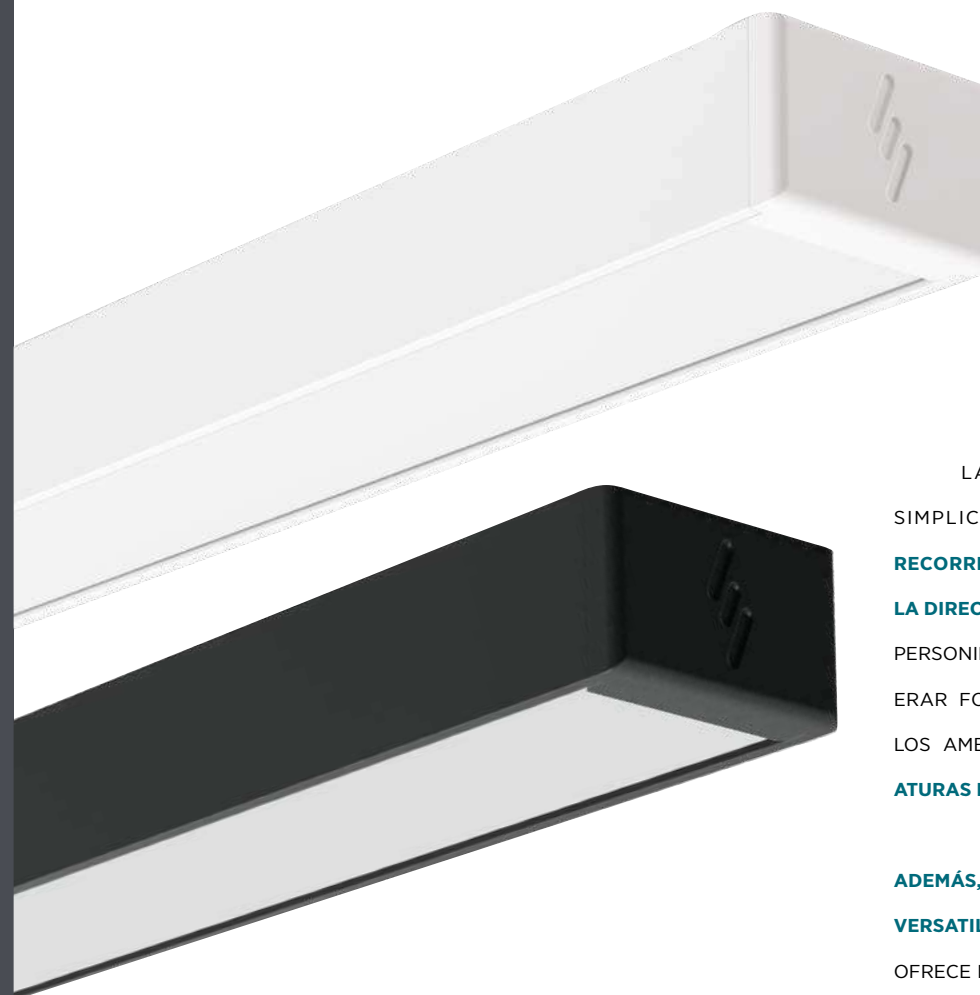

LA ELEGANCIA SE MANIFIESTA A TRAVÉS DE LA SIMPLICIDAD: TRAZOS LIMPIOS, **LÍNEAS CONTINUAS QUE RECORREN LOS ESPACIOS CON LA CAPACIDAD DE CAMBIAR LA DIRECCIÓN SIN PERDER SU CONTINUIDAD.** LA SERIE BL FLAT PERSONIFICA ESTA ELEGANCIA, CON LA DESTREZA DE GENERAR FORMAS GEOMÉTRICAMENTE PURAS PARA ILUMINAR LOS AMBIENTES CON **DIVERSAS INTENSIDADES Y TEMPERATURAS DE COLOR.**

ADEMÁS, SUS ACCESORIOS DE INSTALACIÓN POTENCIAN SU VERSATILIDAD. DISPONIBLE EN BLANCO O NEGRO, ESTA SERIE OFRECE ILUMINACIÓN DIRECTA CON UN TOQUE MINIMALISTA Y DISTINTIVO.



SUSPENDIDO



SOBREPONER A
TECHO



SOBREPONER A
MURO



POR
FASE.



45°

SERIE BL FLAT

SOBREPONER / SUSPENDER

LUMINOSIDAD

LUMINARIAS LINEALES DE LEDS DIVIDIDAS EN DOS GRUPOS DE INTENSIDAD LUMINOSA. POTENCIA MEDIA Y POTENCIA ALTA PARA DISTINTAS APLICACIONES: ILUMINACIÓN AMBIENTAL Y GENERAL EN ESPACIOS DE TRABAJO.

DISPONIBLES EN LONGITUDES DE 300 MM A 1800 MM. SU DISEÑO DELGADO DE ALUMINIO CON DIFUSOR OPALINO DE POLÍMERO DE INGENIERÍA REDUCE EL DESLUMBRAMIENTO Y OCULTA LOS PUNTOS DE LUZ, PROPORCIONANDO UNA ILUMINACIÓN ESTÉTICAMENTE AGRADABLE Y FUNCIONAL.

VERSATILIDAD EN INSTALACIÓN Y DISEÑO GEOMÉTRICO

DISEÑADA PARA ADAPTARSE FÁCILMENTE A CUALQUIER ENTORNO CON ACCESORIOS MAGNÉTICOS, DIRIGIBLES, CONECTORES, CABLES DE ACERO Y NIVELADORES QUE PERMITEN SU COLOCACIÓN SOBREPUESTA EN SUPERFICIES LISAS O RUGOSAS, YA SEAN METÁLICAS FERROSAS O NO FERROSAS, ASÍ COMO SUSPENDIDAS. CON UNA VARIEDAD DE CONECTORES, ES POSIBLE CREAR DISEÑOS PERSONALIZADOS COMO CUADRADOS, TRIÁNGULOS, ZIGZAG, ESCUADRAS Y LÍNEAS CONTINUAS PARA AÑADIR UN TOQUE DISTINTIVO A SU ESPACIO.

CONTROLADOR ELECTRÓNICO CON TECNOLOGÍA SSD

SSD "SOLID STATE DRIVE" (CONTROLADOR DE ESTADO SÓLIDO) TOTALMENTE INTEGRADO DENTRO DEL CUERPO DE LA LUMINARIA, DANDO AL PRODUCTO UNA VIDA ÚTIL MUY EXTENSA >50,000 HRS CON LA POSIBILIDAD DE ATENUAR POR FASE, SIN NECESIDAD DE NINGUNA ELECTRÓNICA EXTRA. TODO EN UN SOLO LUGAR.

SSD | SOLID STATE DRIVER

SOBREPONER EN SUPERFICIE NO FERROSA

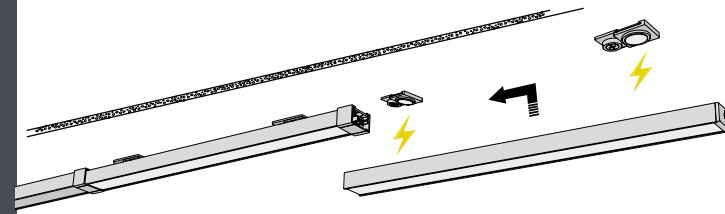

SOBREPONER EN SUPERFICIE FERROSA

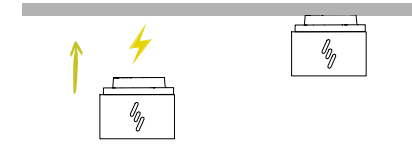

SUSPENDER

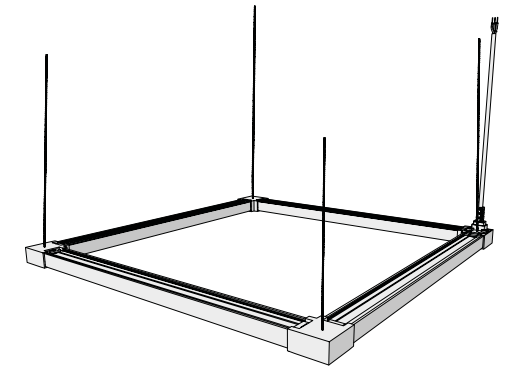

FIJO

DIRIGIBLE

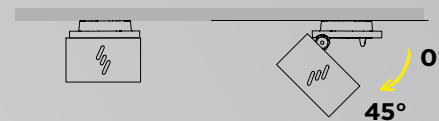

HAZ DIRECTO

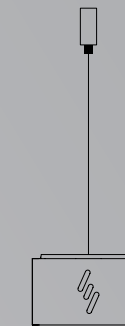

>30%
INCREMENTO DE FLUJO LUMINOSO

LINEA CONTÍNUA

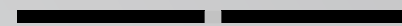

"T"

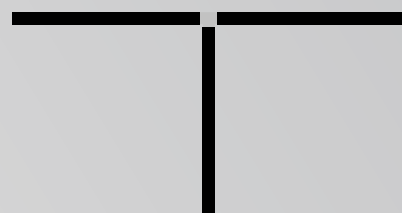

ZIG-ZAG



"L"
HORIZONTAL Y VERTICAL

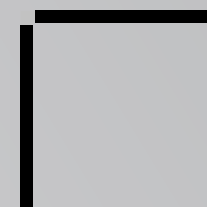

CUADRO

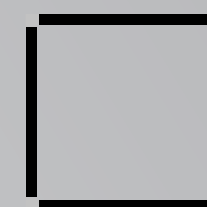

TRIÁNGULO

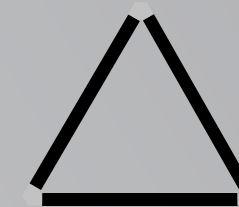

HEXÁGONO

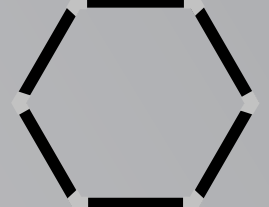

NUEVO

USO GENERAL INTERIOR

SERIE BL FLAT

SERIE II BL FLAT POTENCIA MEDIA

CLAVE	TAMAÑO	W	V-	FP	Hz	█	K	lm	lm/W	IRC	COLOR	PZ MAX	PESO	IP
L6443-1E0	300 mm	2	100-140	>0.9	50/60	POR FASE	3000K	140	67	>82	BLANCO	90	73 gr	50
L6443-1I0							4000K							
L6443-130							6000K							
L6408-1E0	450 mm	3	100-140	>0.9	50/60	POR FASE	3000K	200	67	>82	BLANCO	60	104 gr	50
L6408-1I0							4000K							
L6408-130							6000K							
L6411-1E0	600 mm	4	100-140	>0.9	50/60	POR FASE	3000K	270	67	>82	BLANCO	45	136 gr	50
L6411-1I0							4000K							
L6411-130							6000K							
L6427-1E0	900 mm	6	100-140	>0.9	50/60	POR FASE	3000K	410	68	>82	BLANCO	30	190 gr	50
L6427-1I0							4000K							
L6427-130							6000K							
L6436-1E0	1200 mm	8	100-140	>0.9	50/60	POR FASE	3000K	530	66	>82	BLANCO	23	252 gr	50
L6436-1I0							4000K							
L6436-130							6000K							
L6438-1E0	1800 mm	12	100-140	>0.9	50/60	POR FASE	3000K	800	67	>82	BLANCO	15	360 gr	50
L6438-1I0							4000K							
L6438-130							6000K							

• OPCIONAL COLOR NEGRO

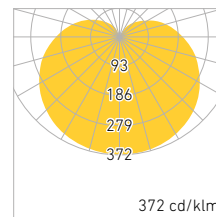

SERIE II
POTENCIA MEDIA

300 mm	█	2W
450 mm	█	3W
600 mm	█	4W
900 mm	█	6W
1200 mm	█	8W
1800 mm	█	12W



USO GENERAL INTERIOR

SERIE BL FLAT

SERIE III BL FLAT POTENCIA ALTA

CLAVE	TAMAÑO	W	V-	FP	Hz	█	K	lm	lm/W	IRC	COLOR	PZ MAX	PESO	IP
L6440-1E0	600 mm	12	100-140	>0.9	50/60	POR FASE	3000K	1035	86	>82	BLANCO	15	136 gr	50
L6440-3E0							4000K							
L6440-1I0							6000K							
L6440-3I0	900 mm	18	100-140	>0.9	50/60	POR FASE	3000K	1630	90	>82	BLANCO	10	190 gr	50
L6440-3E0							4000K							
L6440-3I0							6000K							
L6440-130	1200 mm	23	100-140	>0.9	50/60	POR FASE	3000K	1940	84	>82	BLANCO	8	252 gr	50
L6440-3E0							4000K							
L6440-130							6000K							
L6440-330	1800 mm	35	100-140	>0.9	50/60	POR FASE	3000K	3125	89	>82	BLANCO	5	360 gr	50
L6440-3E0							4000K							
L6440-330							6000K							

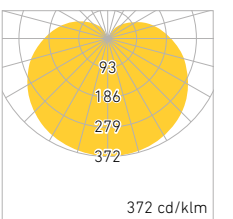

SERIE III
POTENCIA ALTA

600 mm	█	12W
900 mm	█	18W
1200 mm	█	23W
1800 mm	█	35W

>30%
INCREMENTO DE
FLUJO LUMINOSO

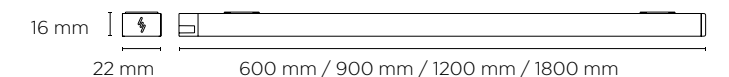

CONECTORES CON ALIMENTACIÓN

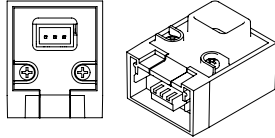
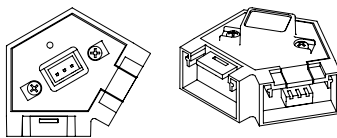
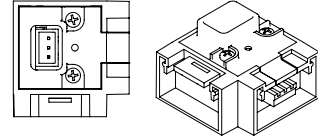
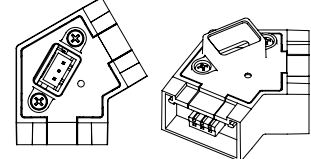
<p>1</p>  <p>CONECTOR DE ALIMENTACIÓN INICIAL CLAVES BLANCO: P3767-000 NEGRO: P3767-300</p>	<p>2</p>  <p>CONECTOR 60° ALIMENTACIÓN VERTICAL TERMINACIÓN CIEGA CLAVES BLANCO: P3760-000 NEGRO: P3760-300</p>	<p>3</p>  <p>CONECTOR 90° ALIMENTACIÓN VERTICAL TERMINACIÓN CIEGA CLAVES BLANCO: P3759-000 NEGRO: P3759-300</p>	<p>4 NUEVO</p>  <p>CONECTOR 120° ALIMENTACIÓN VERTICAL TERMINACIÓN CIEGA CLAVES BLANCO: P3826-000 NEGRO: P3826-300</p>
---	--	---	--

INTERCONEXIÓN

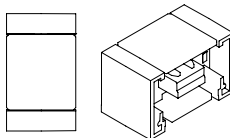
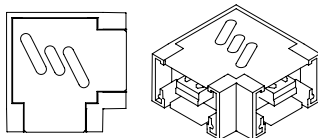
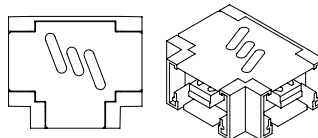
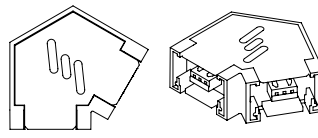
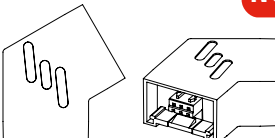
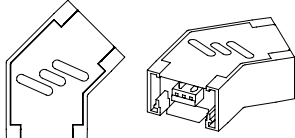
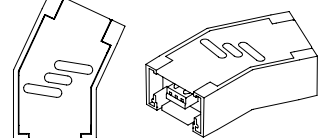
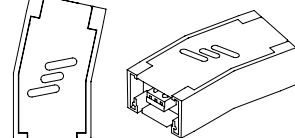
<p>5</p>  <p>INTERCONECTOR LÍNEA CONTINUA CLAVES BLANCO: P3704-000 NEGRO: P3704-300</p>	<p>6</p>  <p>CONECTOR 90° CLAVES BLANCO: P3712-000 NEGRO: P3712-300</p>	<p>7</p>  <p>CONECTOR "T" CLAVES BLANCO: P3768-000 NEGRO: P3768-300</p>	<p>8</p>  <p>CONECTOR 60° CLAVES BLANCO: P3766-000 NEGRO: P3766-300</p>
<p>9 NUEVO</p>  <p>CONECTOR 120° CLAVES BLANCO: P3827-000 NEGRO: P3827-300</p>	<p>10</p>  <p>CONECTOR 135° CLAVES BLANCO: P3758-000 NEGRO: P3758-300</p>	<p>11</p>  <p>CONECTOR 155° CLAVES BLANCO: P3777-000 NEGRO: P3777-300</p>	<p>12</p>  <p>CONECTOR 168° CLAVES BLANCO: P3785-000 NEGRO: P3785-300</p>

13 **NUEVO**

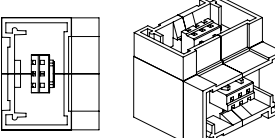

CONECTOR 90° VERTICAL
CLAVES
BLANCO: P3892-000
NEGRO: P3892-300

ACCESORIOS COMPATIBLES CON TODA LÍNEA BL FLAT

TODA LA LÍNEA DE ACCESORIOS DE INTERCONEXIÓN, CUENTA CON KIT DE SUSPENSIÓN (EXCEPTO 1 Y 4).

ACCESORIOS PARA MONTAJE

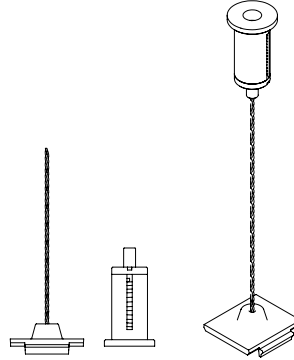
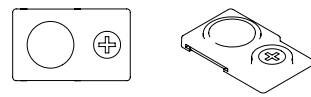
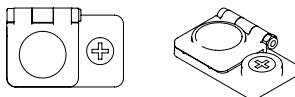
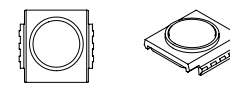
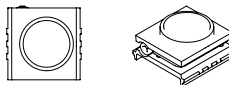
<p>14</p>  <p>KIT PARA SUSPENDER CLAVES BLANCO: P3703-000 NEGRO: P3703-300</p>	<p>15</p>  <p>BASE FIJA CON IMÁN CLAVES BLANCO: P3736-000 NEGRO: P3736-300</p>	<p>16</p>  <p>BASE MÓVIL CON IMÁN CLAVES BLANCO: P3737-000 NEGRO: P3737-300</p>
	<p>17</p>  <p>CLIP CON IMÁN CLAVES BLANCO: P3738-000 NEGRO: P3738-300</p>	<p>18</p>  <p>CLIP MÓVIL CON IMÁN CLAVES BLANCO: P3710-000 NEGRO: P3710-300</p>

CABLES DE ALIMENTACIÓN

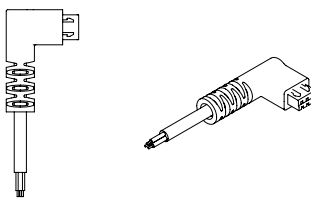
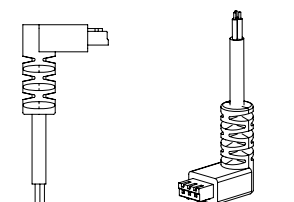
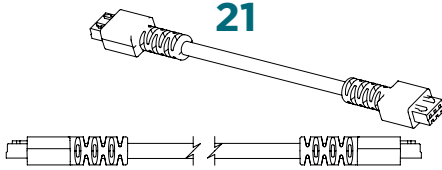
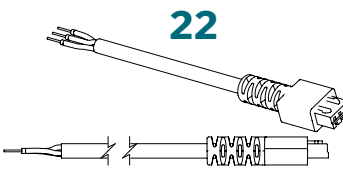
<p>19</p>  <p>CABLE DE ALIMENTACIÓN LATERAL CLAVES BLANCO: P3706-000 NEGRO: P3706-300</p>	<p>20</p>  <p>CABLE DE ALIMENTACIÓN VERTICAL (2000 mm) CLAVES BLANCO: P3707-000 NEGRO: P3707-300</p>
<p>21</p>  <p>CABLE CONECTOR HORIZONTAL DOBLE CLAVES BLANCO: P0320-100 NEGRO: P0320-300</p>	<p>22</p>  <p>CABLE DE ALIMENTACIÓN HORIZONTAL CLAVES (200mm) CLAVES (2000mm) BLANCO: P3705-000 BLANCO: P3714-000 NEGRO: P3705-300 NEGRO: P3714-300</p>

USO GENERAL INTERIOR
SERIE BL FLAT



USO GENERAL INTERIOR
SERIE BL FLAT



TIENDA LIVING FOR BIKES - VALLE DE BRAVO, DISEÑO DE ILUMINACIÓN: MAGG

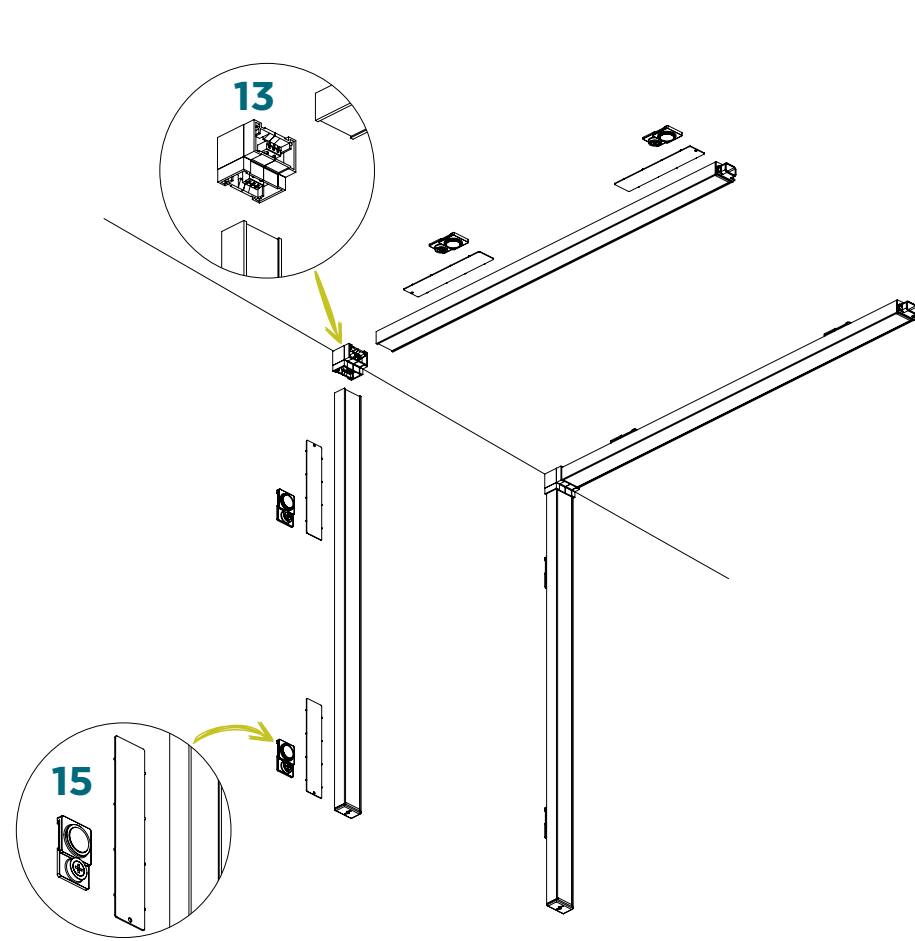

13 **NUEVO**

CONECTOR 90° VERTICAL
CLAVES
BLANCO: P3892-000
NEGRO: P3892-300

ACCESORIO DE CONEXIÓN ELÉCTRICA-MECÁNICA,
QUE PERMITE UNIR DOS MÓDULOS DE BL FLAT CON UN ÁN-
GULO DE 90° EN EL PLANO VERTICAL, FORMANDO UNA "L"
QUE VA DEL TECHO AL MURO.

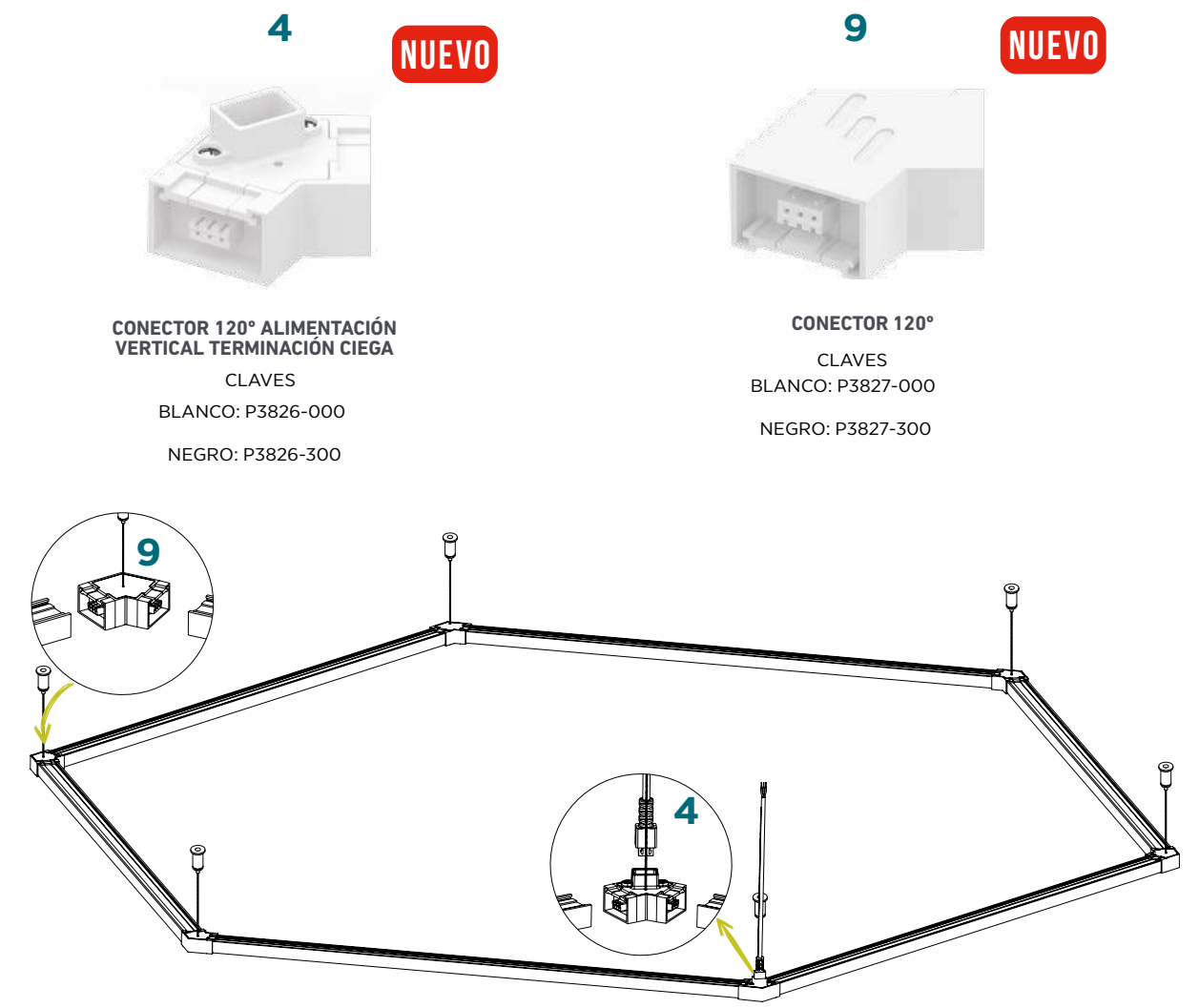

4 **NUEVO**

**CONECTOR 120° ALIMENTACIÓN
VERTICAL TERMINACIÓN CIEGA**
CLAVES
BLANCO: P3826-000
NEGRO: P3826-300

9 **NUEVO**

CONECTOR 120°
CLAVES
BLANCO: P3827-000
NEGRO: P3827-300

USO GENERAL INTERIOR
SERIE BL FLAT



USO GENERAL INTERIOR
SERIE BL FLAT



5

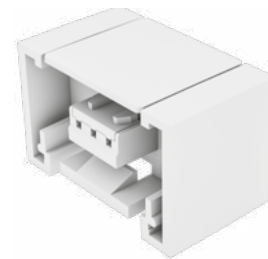

INTERCONECTOR LÍNEA CONTINUA

CLAVES
BLANCO: P3704-000
NEGRO: P3704-300

22



CABLE DE ALIMENTACIÓN HORIZONTAL

CLAVES (200mm) CLAVES (2000mm)
BLANCO: P3705-000 BLANCO: P3714-000
NEGRO: P3705-300 NEGRO: P3714-300

1

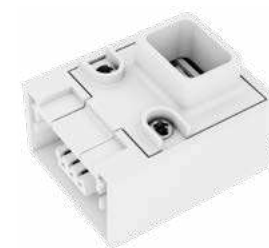

CONECTOR DE ALIMENTACIÓN INICIAL

CLAVES
BLANCO: P3767-000
NEGRO: P3767-300
ACCESORIO PARA ENERGIZAR VERTICALMENTE UN
MÓDULO DE BL FLAT (SUSPENSIÓN VERTICAL).

6



CONECTOR 90°

CLAVES
BLANCO: P3712-000
NEGRO: P3712-300
ACCESORIO PARA UNIR Y ALIMENTAR DOS MÓDULOS BL FLAT DE
MANERA PERPENDICULAR.

ACCESORIO DE CONEXIÓN ELÉCTRICA-MECÁNICA,
PERMITE UNIR DOS MÓDULOS DE BL FLAT DE MANERA CONTINUA, INVISIBLE
UNA VEZ INSTALADO.

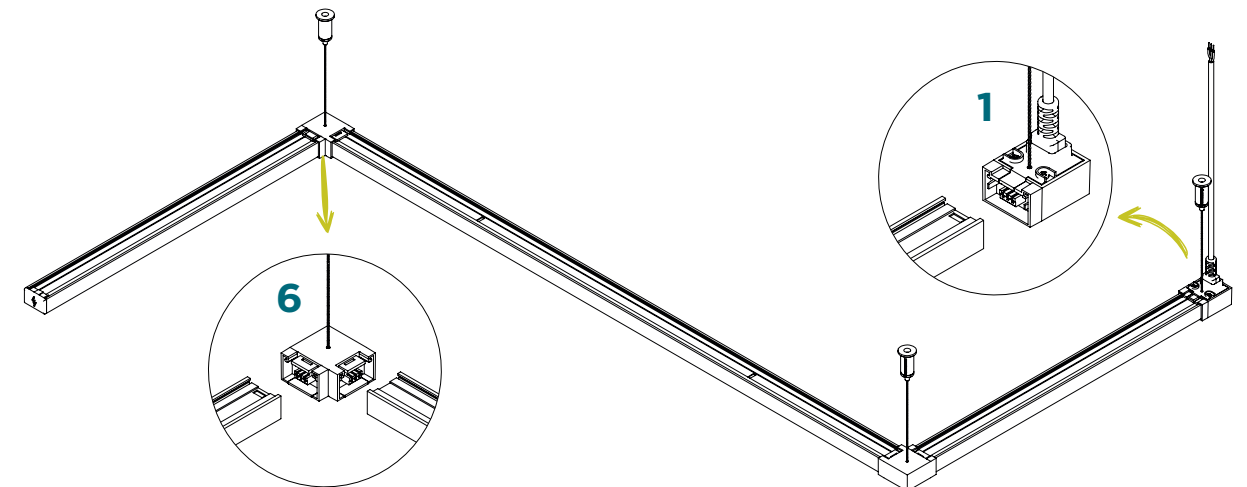
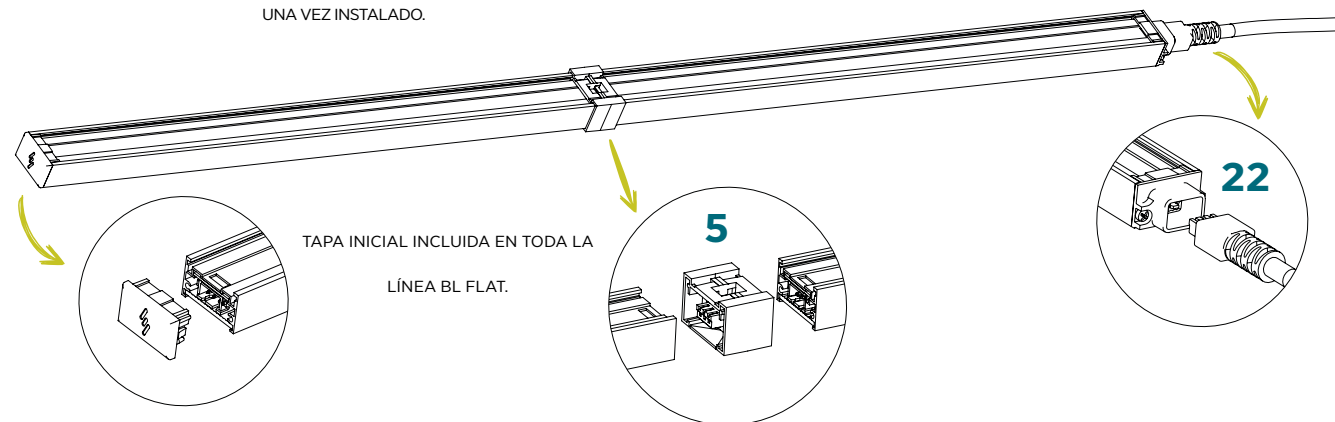

USO GENERAL INTERIOR
SERIE BL FLAT



3



CONECTOR 90° ALIMENTACIÓN VERTICAL TERMINACIÓN CIEGA

CLAVES BLANCO: P3759-000
NEGRO: P3759-300

ACCESORIO PARA UNIR Y ALIMENTAR DOS MÓDULOS

BL FLAT DE MANERA PERPENDICULAR, CUENTA CON ENTRADA DE ALIMENTACIÓN EN LA PARTE SUPERIOR.

6

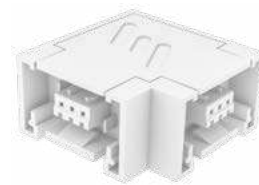

CONECTOR 90°

CLAVES BLANCO: P3712-000
NEGRO: P3712-300

ACCESORIO PARA UNIR Y ALIMENTAR DOS MÓDULOS

BL FLAT DE MANERA PERPENDICULAR.

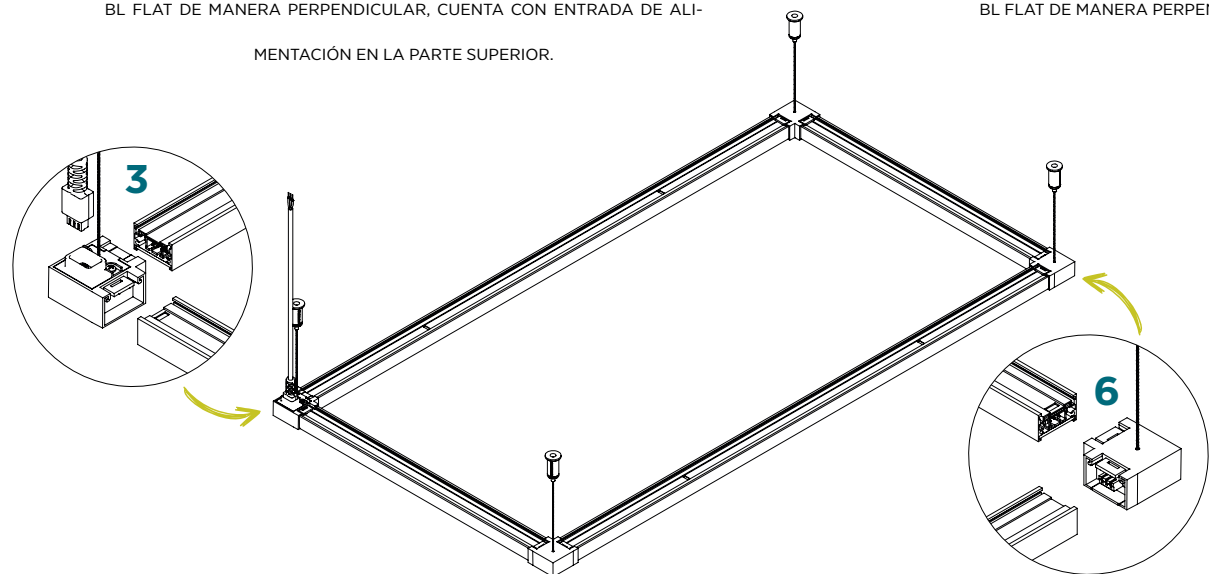

USO GENERAL INTERIOR
SERIE BL FLAT



2



CONECTOR 60° ALIMENTACIÓN VERTICAL TERMINACIÓN CIEGA

CLAVES BLANCO: P3760-000
NEGRO: P3760-300

ACCESORIO PARA UNIR Y ALIMENTAR DOS MÓDULOS

BL FLAT FORMANDO UN ÁNGULO DE 60°, CUENTA CON ENTRADA DE ALIMENTACIÓN EN LA PARTE SUPERIOR.

8



CONECTOR 60°

CLAVES BLANCO: P3766-000
NEGRO: P3766-300

ACCESORIO PARA UNIR Y ALIMENTAR DOS MÓDULOS BL FLAT FORMANDO UN ÁNGULO DE 60°.

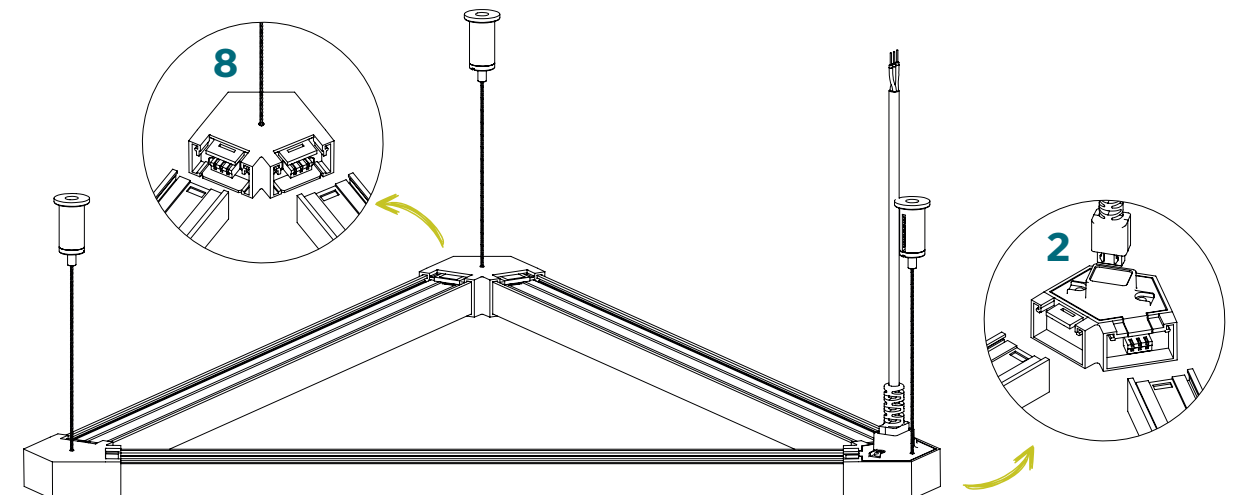

USO GENERAL INTERIOR
SERIE BL FLAT



USO GENERAL INTERIOR
SERIE BL FLAT



7

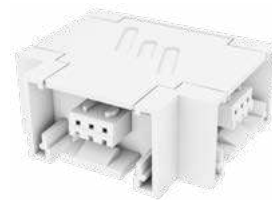

CONECTOR "T"

BLANCO: P3768-000

CLAVES NEGRO: P3768-300

ACCESORIO DE CONEXIÓN ELÉCTRICA-MECÁNICA,

PERMITE UNIR TRES MÓDULOS DE BL FLAT

DE MANERA CONTINUA, INVISIBLE

UNA VEZ INSTALADO.

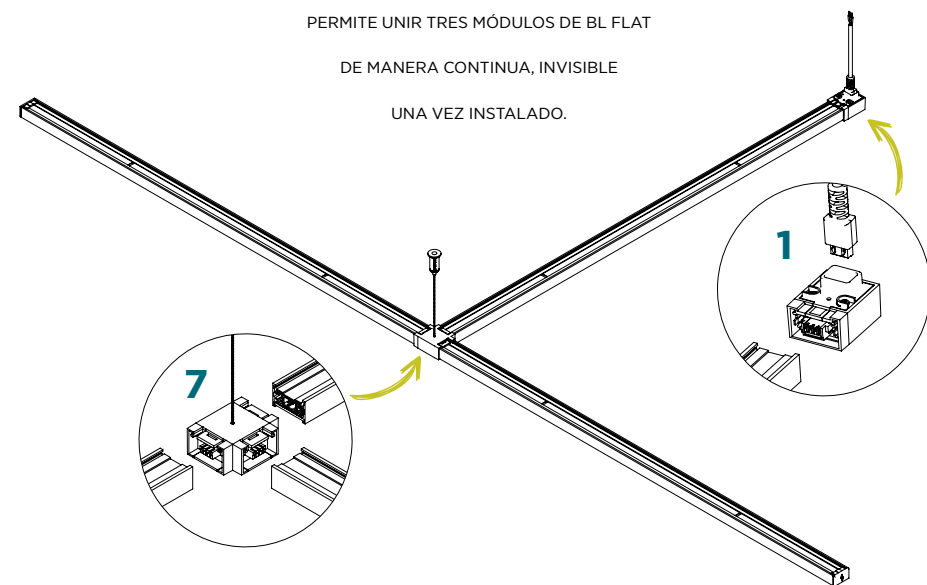

10

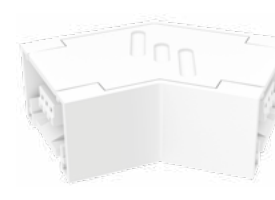

CONECTOR 135°

BLANCO: P3758-000

CLAVES NEGRO: P3758-300

ACCESORIO PARA UNIR Y ALIMENTAR DOS MÓDULOS

BL FLAT FORMANDO UN ÁNGULO DE 135°

11



CONECTOR 155°

BLANCO: P3777-000

CLAVES NEGRO: P3777-300

ACCESORIO PARA UNIR Y ALIMENTAR DOS MÓDULOS

BL FLAT FORMANDO UN ÁNGULO DE 155°.

12



CONECTOR 168°

BLANCO: P3785-000

CLAVES NEGRO: P3785-300

ACCESORIO PARA UNIR Y ALIMENTAR DOS

MÓDULOS BL FLAT FORMANDO UN ÁNGULO DE 168°.

TABLA DE AMPLITUD PARA ZIGZAG

BL FLAT	H (mm)		
	135°	155°	168°
300	153	99	61
450	211	131	77
600	268	164	92
900	383	228	124
1200	498	293	155
1800	727	423	218

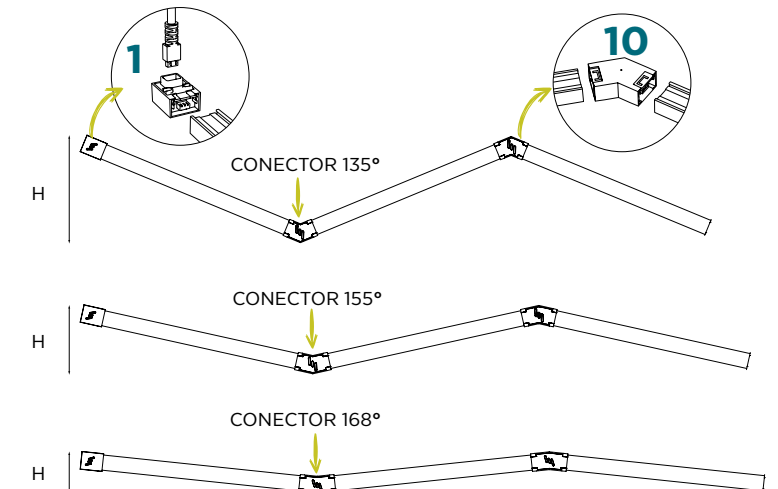

USO GENERAL INTERIOR SERIE BL FLAT



15



BASE FIJA CON IMÁN

BLANCO: P3736-000

CLAVES
NEGRO: P3736-300

LA BASE FIJA CON IMÁN PERMITE COLOCAR LAS LUMINARIAS BL FLAT EN SUPERFICIES LISAS O RUGOSAS.

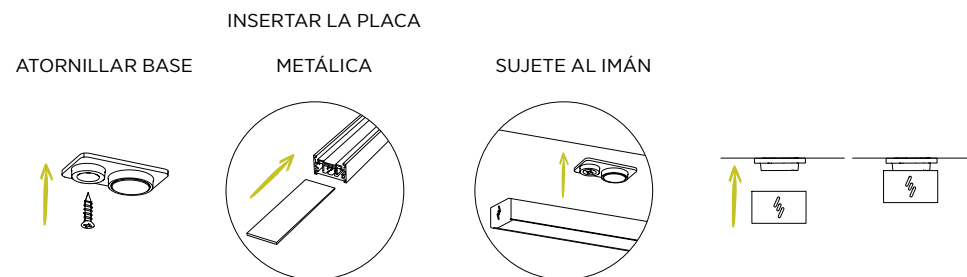

16



BASE MÓVIL CON IMÁN

BLANCO: P3737-000

CLAVES
NEGRO: P3737-300

LA BASE MÓVIL CON IMÁN PERMITE COLOCAR LAS LUMINARIAS BL FLAT EN SUPERFICIES LISAS O RUGOSAS, PERMITIENDO ORIENTAR LA LUMINARIA A 45°.

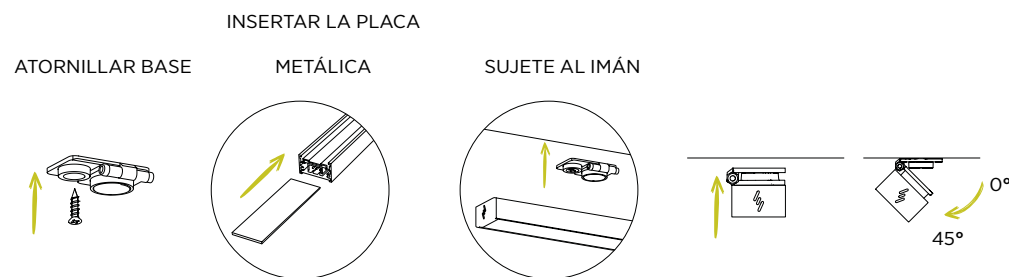

ACCESORIOS IDEALES PARA: COCINAS, REPISAS, GAVETAS Y MOBILIARIO EN GENERAL.

USO GENERAL INTERIOR SERIE BL FLAT

CLIP CON IMÁN

17



CLIP CON IMÁN

BLANCO: P3738-000

CLAVES
NEGRO: P3738-300

EL CLIP FIJO CON IMÁN PERMITE COLOCAR LAS LUMINARIAS BL FLAT EN SUPERFICIES LISAS METÁLICAS.

INSERTAR CLIP CON IMÁN

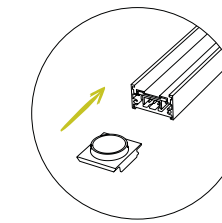

SUPERFICIE FERROSA
NO SE REQUIERE
PLACA METÁLICA.



SUPERFICIE NO FERROSA
SI SE REQUIERE
PLACA METÁLICA.



18



CLIP MÓVIL CON IMÁN

BLANCO: P3710-000

CLAVES
NEGRO: P3710-300

EL CLIP MÓVIL CON IMÁN PERMITE COLOCAR LAS LUMINARIAS BL FLAT EN SUPERFICIES LISAS METÁLICAS, PERMITIENDO ORIENTAR LA LUMINARIA A 45°.

INSERTAR CLIP CON IMÁN

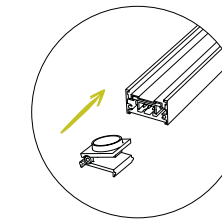

SUPERFICIE FERROSA
NO SE REQUIERE
PLACA METÁLICA.



SUPERFICIE NO FERROSA
SI SE REQUIERE
PLACA METÁLICA.

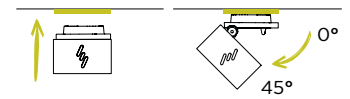

**SE COLOCA FÁCIL EN CUALQUIER SUPERFICIE LISA,
TANTO FERROSA COMO NO FERROSA.**

SERIE BL STICK



LA DESTACADA FAMILIA BL STICK SE CARACTERIZA POR SUS LÍNEAS CONTINUAS Y ESBELTAS DE **EMISIÓN DIFUSA Y UNA ALTA SALIDA LUMINOSA**. SU EFICAZ SISTEMA DE INSTALACIÓN E **INTERCONEXIÓN ASEGURA UNA ABORDAJE EFICIENTE DE DIVERSAS NECESIDADES LUMÍNICAS**, YA SEA PARA ILUMINACIÓN GENERAL O FUNCIONAL.

EN ALGUNOS CASOS, LA CONVENIENCIA DE CONTAR CON UN APAGADOR LOCAL EN CADA LUMINARIA AMPLIFICA AÚN MÁS SUS BENEFICIOS, **PROPORCIONANDO UNA SOLUCIÓN VERSÁTIL Y PRÁCTICA**.



SUSPENDIDO



SOBREPONER A
TECHO



SOBREPONER A
MURO



+/- 45°

SERIE BL STICK

SOBREPONER / SUSPENDER

DISEÑO EN FORMATO LINEAL

LUMINARIA DE LEDS DISEÑADA CON UNA AMPLIA VARIEDAD DE LONGITUDES DESDE 300 MM HASTA 2400 MM. DIFUSOR DE POLÍMERO DE INGENIERÍA PIGMENTADO ACABADO OPALINO QUE REDUCE EL DESLUMBRAMIENTO Y OCULTA LOS PUNTOS DE LUZ. LED DE ALTO DESEMPEÑO QUE INTEGRADO A LAS LUMINARIAS NOS BRINDA EFICIENCIAS DE 100 LM/W.

CUERPO EXTRUIDIDO

EL CUERPO DE ESTA LUMINARIA ESTÁ FABRICADO CON UNA ALEACIÓN DE ALUMINIO, CONOCIDA POR SU ROBUSTEZ ANTE CORROSIONES Y SU EFICAZ DISIPACIÓN TÉRMICA. SU ACABADO EN PINTURA POLIÉSTER EN POLVO, APLICADA MEDIANTE UN PROCESO ELECTROSTÁTICO Y EN UN TONO BLANCO MATE, LE OTORGA DURABILIDAD Y RESISTENCIA A LOS RAYOS UV, GARANTIZANDO QUE EL COLOR DE LA LUMINARIA SE MANTENGA CONSTANTE A LO LARGO DE TODA SU VIDA ÚTIL. ADEMÁS, SU CONSTRUCCIÓN SELLADA Y RESISTENTE, CON CLASIFICACIÓN IP50, BRINDA PROTECCIÓN CONTRA LA INTRUSIÓN DE POLVO FINO.

AMPLIA VARIEDAD DE ACCESORIOS PARA SU INSTALACIÓN.

OFRECEMOS UNA AMPLIA GAMA DE ACCESORIOS PARA FACILITAR LA INSTALACIÓN. ESTOS ACCESORIOS PERMITEN INTERCONECTAR, SOBREPONER, DIRIGIR Y SUSPENDER LAS LUMINARIAS, BRINDANDO HERRAMIENTAS PRÁCTICAS PARA DISEÑAR LOS ESPACIOS DE MANERA EFICIENTE.

SOBREPONER

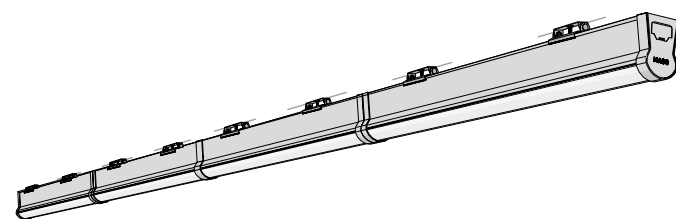

SUSPENDER

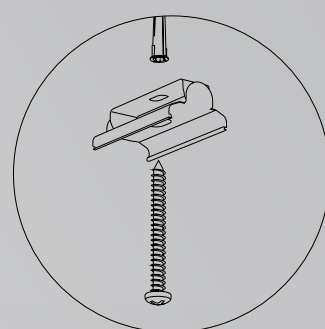
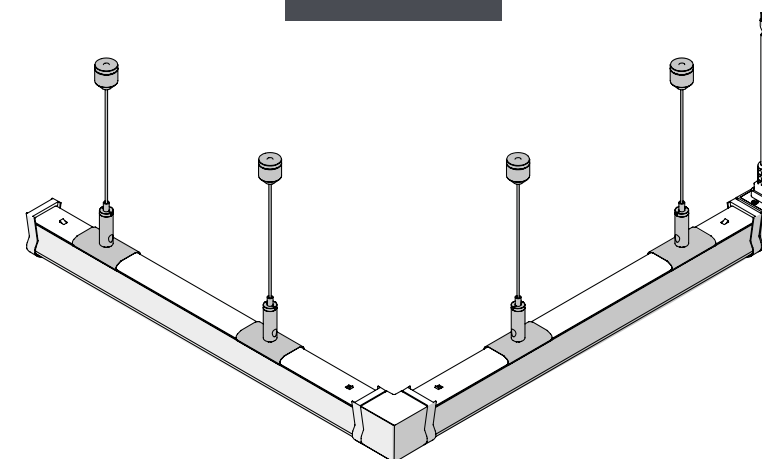

HERRAJE DE FÁCIL
INSTALACIÓN Y ORIENTABLE

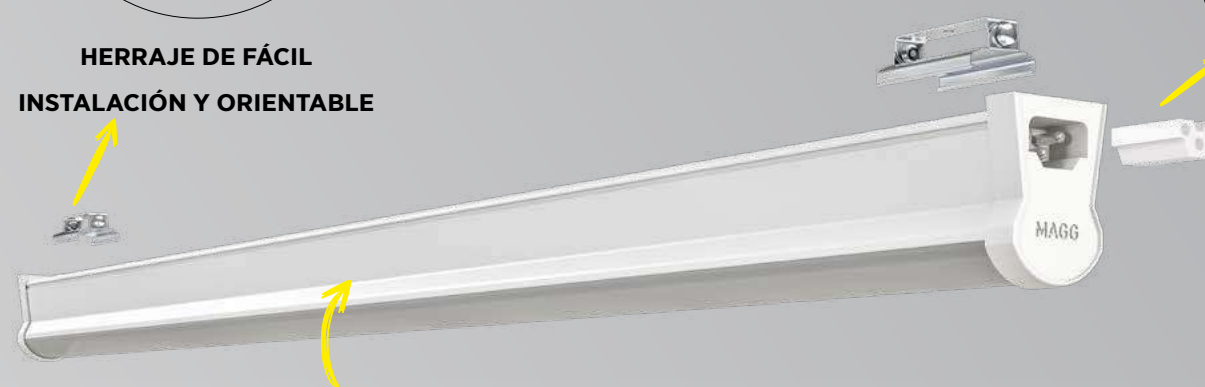

SIN CAMBIOS DE COLOR
DURANTE TODA SU VIDA ÚTIL

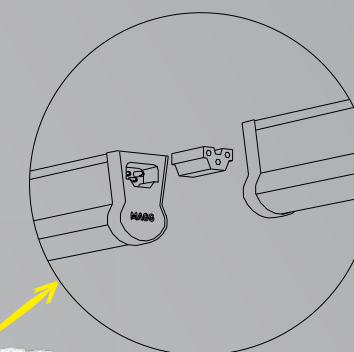

INTERCONEXIÓN
PARA LÍNEAS
CONTINUAS

ORIENTABLE

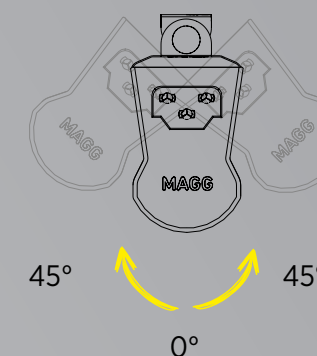

VERSIÓN DE INTERRUPTOR
ON/OFF INTEGRADO

ALEACIÓN ESPECIAL DE ALUMINIO, ULTRA
RESISTENTE A CORROSIÓN Y OXIDACIÓN

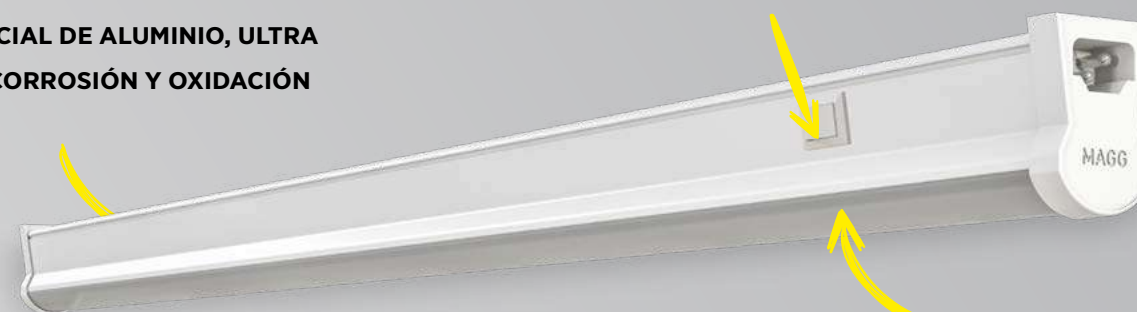

PANTALLA DE POLÍMERO DE INGENIERÍA
DE ILUMINACIÓN HOMOGÉNEA



VARIEDAD DE TAMAÑOS, DESDE 300 mm HASTA 2400 mm

USO GENERAL INTERIOR SERIE BL STICK

BL STICK

CLAVE	TAMAÑO	W	V-	FP	Hz		K	lm	lm/W	IRC	PZ MÁX	PESO	IP
L6502-1E0	300 mm	5	100-240	0.5	50/60	N/A	3000K	435	87	≥82	50	120 gr	50
L6502-1I0							4000K	460	92				
L6502-130							6000K						
L6503-1E0	600 mm	9	100-240	0.5	50/60	N/A	3000K	855	95	≥82	28	210 gr	50
L6503-1I0							4000K	900	100				
L6503-130							6000K						
L6504-1E0	900 mm	14	100-240	0.5	50/60	N/A	3000K	1330	95	≥82	18	293 gr	50
L6504-1I0							4000K	1400	100				
L6504-130							6000K						
L6484-1E0	1200 mm	21	100-240	0.5	50/60	N/A	3000K	1995	95	≥82	12	383 gr	50
L6484-1I0							4000K	2100	100				
L6484-130							6000K						
L6494-1E0	1800 mm	32	100-240	0.5	50/60	N/A	3000K	3040	95	≥82	8	609gr	50
L6494-1I0							4000K	3200	100				
L6494-130							6000K						
L6481-1E0	2400 mm	42	100-240	0.5	50/60	N/A	3000K	3990	95	≥82	6	738 gr	50
L6481-1I0							4000K	4200	100				
L6481-130							6000K						

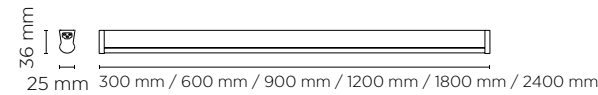
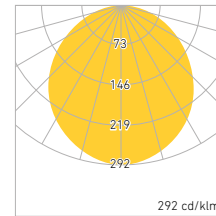

USO GENERAL INTERIOR BL STICK ACCESORIOS

BL STICK APAGADOR

CLAVE	TAMAÑO	W	V-	FP	Hz		K	lm	lm/W	IRC	PZ MÁX	PESO	IP
L6501-1I0	300 mm	5	100-240	0.5	50/60	N/A	4000K	460	92	≥82	N/A	130 gr	50
L6482-1I0	600 mm	9	100-240	0.5	50/60	N/A	4000K	900	100	≥82	N/A	220 gr	50
L6483-1I0	900 mm	14	100-240	0.5	50/60	N/A	4000K	1400	100	≥82	N/A	303 gr	50

• MODELO NO APTO PARA INTERCONEXIÓN

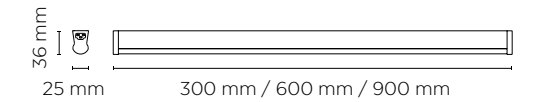
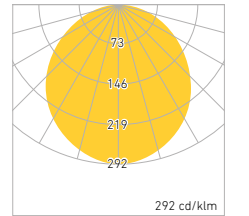

ACCESORIOS

INCLUIDOS
CLAVE: P3721-000



HERRAJE MÓVIL EN TODA LA
GAMA BL STICK



CONECTOR SIMPLE



TAPA PARA TERMINAL



CABLE DE ALIMENTACIÓN
BL STICK



KIT DE SUSPENDER
CLAVE: P0289-000



CONECTOR 90°
CLAVE: P3783-000

ACCESORIO DE CONEXIÓN ELÉCTRICA-MECÁNICA, PERMITE UNIR DOS MÓDULOS DE BL STICK EN UN ÁNGULO DE 90°.

SERIE SWAN



EN UN MUNDO GLOBAL, LA INDIVIDUALIDAD SE VUELVE ESENCIAL PARA PRESERVAR EL SENTIDO DE PERTENENCIA. ES POR ESO QUE OFRECEMOS UNA FAMILIA DE LUMINARIAS PARA **ILUMINACIÓN LOCAL QUE TE ACOMPAÑA DE MANERA PERSONAL.**

DISEÑADA CON UN SISTEMA DE SUJECIÓN ADAPTABLE A CADA SITUACIÓN, ESTA FAMILIA TE PERMITE DIRIGIR LA EMISIÓN DE **LUZ DE MANERA TOTALMENTE FLEXIBLE Y CONTROLABLE** A NIVEL INDIVIDUAL. ESTOS SON LOS PRINCIPIOS FUNDAMENTALES QUE GUIARON EL DESARROLLO DE LA SERIE SWAN.



SOBREPONER A
MURO



PERILLA



45°



USO GENERAL INTERIOR

SERIE SWAN

SWAN I

CLAVE	W	V-	FP	Hz		K	lm	lm/W	ÁNGULO	IRC	COLOR	PESO	IP
L5150-EI9	1.6	100-240	0.5	50/60	N/A	4000K	100	59	45°	≥82	ANODIZADO	260 gr	40
L5150-319											NEGRO		



APAGADOR



BRAZO METÁLICO FLEXIBLE

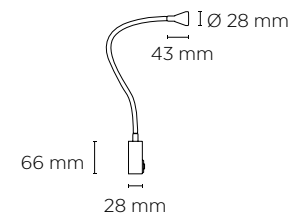
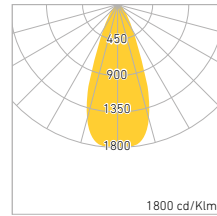

SWAN II

CLAVE	W	V-	FP	Hz		K	lm	lm/W	ÁNGULO	IRC	COLOR	PESO	IP
L5151-EI9	1.7	100-140	0.5	50/60	SI	4000K	100	59	45°	≥82	ANODIZADO	235 gr	40
L5151-319											NEGRO		



ATENUABLE



GOMA DE PROTECCIÓN CONTRA TEMPERATURA.

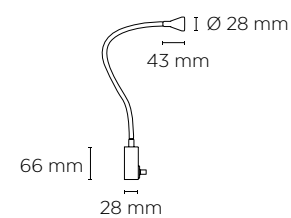
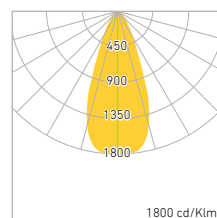

USO GENERAL INTERIOR

SERIE SWAN

SWAN III

CLAVE	W	V-	FP	Hz		K	lm	lm/W	ÁNGULO	IRC	COLOR	PESO	IP
L5152-EI9	1.7	100-140	0.5	50/60	SI	4000K	100	59	45°	≥82	ANODIZADO	295 gr	40
L5152-319											NEGRO		



ATENUABLE



BRAZO METÁLICO FLEXIBLE



GOMA DE PROTECCIÓN CONTRA TEMPERATURA.

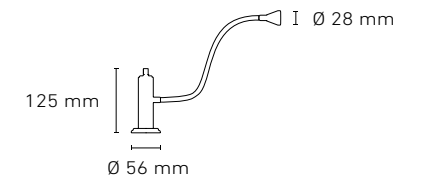
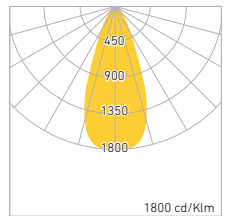

SWAN IV

CLAVE	W	V-	FP	Hz		K	lm	lm/W	ÁNGULO	IRC	COLOR	PESO	IP
L5153-EI9	1.7	100-140	0.5	50/60	SI	4000K	100	59	45°	≥82	ANODIZADO	295 gr	40
L5153-319											NEGRO		



ATENUABLE

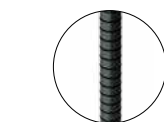

BRAZO METÁLICO FLEXIBLE



GOMA DE PROTECCIÓN CONTRA TEMPERATURA.

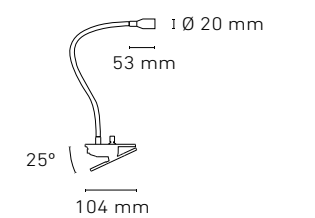
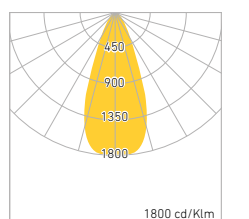

SERIE CL Y CL SQ

EN ENTORNOS DONDE SE REQUIEREN **LUMINARIAS DE SOBREPONER**, LA SERIE CL Y CL SQ SE ERIGEN COMO LA SOLUCIÓN IDEAL. CARACTERIZADAS POR FORMAS BÁSICAS, TRAZOS SENCILLOS Y UNA **VARIEDAD DE TAMAÑOS**, ESTAS LUMINARIAS ESTÁN DISEÑADAS PARA RESISTIR LA EXPOSICIÓN CONSTANTE. PRESTAMOS ESPECIAL ATENCIÓN A SU DISEÑO PARA ASEGURAR DURABILIDAD, UTILIZANDO MATERIALES DE CONSTRUCCIÓN DURADEROS Y CUIDANDO LA COHERENCIA DE SUS ELEMENTOS. ADEMÁS, LA TEMPERATURA DE COLOR SE HA **OPTIMIZADO PARA ABORDAR EFICAZMENTE LOS REQUISITOS TANTO DEL DISEÑADOR DE ILUMINACIÓN COMO DE LA INSTALACIÓN.**

APLICACIÓN

- RESIDENCIAS
- HOTELES
- COMERCIOS EN GENERAL
- AGENCIAS
- INSTITUCIONES DE DIVERSOS TIPOS
- SALAS DE ESTAR
- VESTÍBULOS



SOBREPONER



FÁCIL INSTALACIÓN
"A UN GIRO"



LIBRE DE POLVO E
INSECTOS EN SU INTERIOR

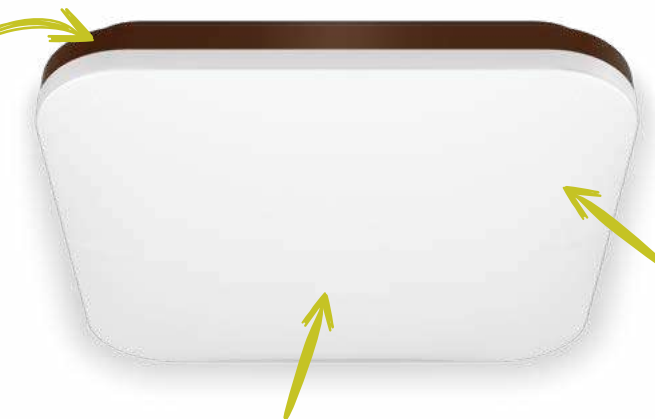

DIFUSOR CON EFECTO
LUMINOSO TOTALMENTE
HOMOGÉNEO

SIN CAMBIOS DE COLOR EN TODA SU VIDA ÚTIL

USO GENERAL INTERIOR

SERIE CL

SERIE CL

CLAVE	MODELO	W	V-	FP	Hz		K	lm	lm/W	IRC	COLOR	PESO	IP
L5213-8E0	CL 200	14	100-240	>0.5	50/60	N/A	3000K	950	68	>82	CHOCOLATE	319 gr	50
L5213-830							6000K	1050	75		GRIS		
L5213-5E0							3000K	950	68				
L5213-530							6000K	1050	75				
L5235-8E0	CL 300	19	100-140	>0.9	50/60	POR FASE	3000K	1300	68	>82	CHOCOLATE	609 gr	50
L5235-830							6000K	1350	71		GRIS		
L5235-5E0							3000K	1300	68				
L5235-530							6000K	1350	71				
L5236-8E0	CL 400	28	100-140	>0.9	50/60	POR FASE	3000K	1800	64	>82	CHOCOLATE	1,011 gr	50
L5236-830							6000K	2100	75		GRIS		
L5236-5E0							3000K	1800	64				
L5236-530							6000K	2100	75				

• OPCIONAL TEMPERATURA DE COLOR 4000K

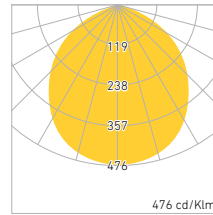

CL 200

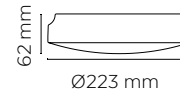

CL 300

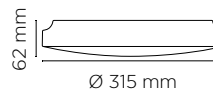

CL 400

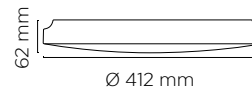

USO GENERAL INTERIOR

SERIE CL SQ

SERIE CL SQ

CLAVE	MODELO	W	V-	FP	Hz		K	lm	lm/W	IRC	COLOR	PESO	IP
L5241-8E0	CL SQ 200	14	100-240	>0.5	50/60	N/A	3000K	950	68	>82	CHOCOLATE	334 gr	50
L5241-830							6000K	1050	75		GRIS		
L5241-5E0							3000K	950	68				
L5241-530							6000K	1050	75				
L5242-8E0	CL SQ 300	19	100-140	>0.9	50/60	POR FASE	3000K	1300	68	>82	CHOCOLATE	619 gr	50
L5242-830							6000K	1350	71		GRIS		
L5242-5E0							3000K	1300	68				
L5242-530							6000K	1350	71				
L5243-8E0	CL SQ 400	28	100-140	>0.9	50/60	POR FASE	3000K	1800	64	>82	CHOCOLATE	1,083 gr	50
L5243-830							6000K	2100	75		GRIS		
L5243-5E0							3000K	1800	64				
L5243-530							6000K	2100	75				

• OPCIONAL TEMPERATURA DE COLOR 4000K

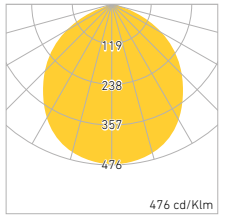

CL SQ 200

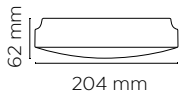

CL SQ 300



CL SQ 400



SERIE CEILING



LA VARIEDAD EN LA APLICACIÓN DE LUMINARIAS PARA ILUMINACIÓN EXTERIOR, **ABARCANDO NECESIDADES TANTO DE LUZ GENERAL COMO DE CORTESÍA**, CON EXIGENCIAS DE SEL-LADO SUPERIORES, HA IMPULSADO NUESTRO DESARROLLO DE PRODUCTOS. LA SERIE CEILING SE DISTINGUE POR SU DISEÑO DE FORMAS BÁSICAS Y TRAZOS SENCILLOS, CON PROPORCIONES DISCRETAS EN **TAMAÑOS PEQUEÑOS Y MEDIANOS**.

DESTACA POR SU CONSTRUCCIÓN A BASE DE **MATERIALES SUMAMENTE DURADEROS**, IDEALES INCLUSO PARA CONDICIONES EXTREMAS. LA GARANTÍA DE LUMINARIAS LIBRES DE MANTENIMIENTO Y UNA APARIENCIA CONSTANTE A LO LARGO DEL TIEMPO ES UN ASPECTO DESTACADO DE ESTA SERIE.



SOBREPONER A
TECHO



SOBREPONER
A MURO



POR
FASE



50,000 Hrs.

SERIE CEILING

SOBREPONER

HERMETICIDAD

LA LUMINARIA CLÁSICA "CEILING", IMPULSADA POR TECNOLOGÍA LED, PRESENTA CUERPOS COMPLETAMENTE SELLADOS CONTRA LA INTRUSIÓN DE POLVO FINO Y CHORROS DE AGUA, CON UN GRADO DE PROTECCIÓN IP66. ESTA CARACTERÍSTICA GARANTIZA LA HERMETICIDAD A LO LARGO DE SU VIDA ÚTIL, MANTENIENDO SU APARIENCIA LIBRE DE SUCIEDAD E INSECTOS EN SU INTERIOR.

DURABILIDAD

ES ESPECIALMENTE DURADERA EN AMBIENTES SEMI EXTERIORES HÚMEDOS Y SALINOS, COMO LAS ZONAS COSTERAS. SU CUERPO, FABRICADO EN TERMOPLÁSTICO DE INGENIERÍA, ES RESISTENTE A LA OXIDACIÓN Y LA CORROSIÓN, Y CUENTA CON PROPIEDADES

AUTOEXTINGUIBLES.

LUZ HOMOGÉNEA PARA ILUMINACIÓN GENERAL

LA PANTALLA DE POLÍMERO DE INGENIERÍA CON ACABADO OPALINO HOMOGENEIZA LA LUZ Y OCULTA LOS PUNTOS DE LOS LEDS. OFRECE ILUMINACIÓN GENERAL EN LAS VERSIONES CEILING Y DECORATIVA/ CORTESÍA EN LAS VERSIONES CEILING APLIQUE. CON UN IRC SUPERIOR A 82, LA EFICIENCIA DE LA LUMINARIA ALCANZA VALORES DE 117 LM/W

APLICACIONES:

- HABITACIONES
- CORNISAS
- BAÑOS
- TERRAZAS
- PASILLOS
- CORREDORES
- MARQUESINAS

SOBREPONER

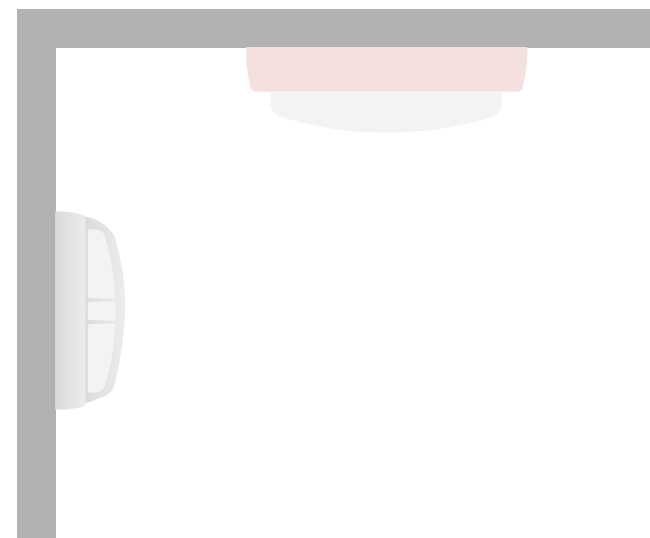

CUERPO FABRICADO EN TERMOPLÁSTICO DE INGENIERÍA
MUY RESISTENTE A LA INTERPERIE Y **DRIVER INTEGRADO**
AUTOEXTINGUIBLE.



DIFUSOR CON EFECTO LUMINOSO TOTALMENTE HOMOGÉNEO

OPCIONES ATENUABLES POR FASE

CONSTRUCCIÓN SELLADA CON IP66

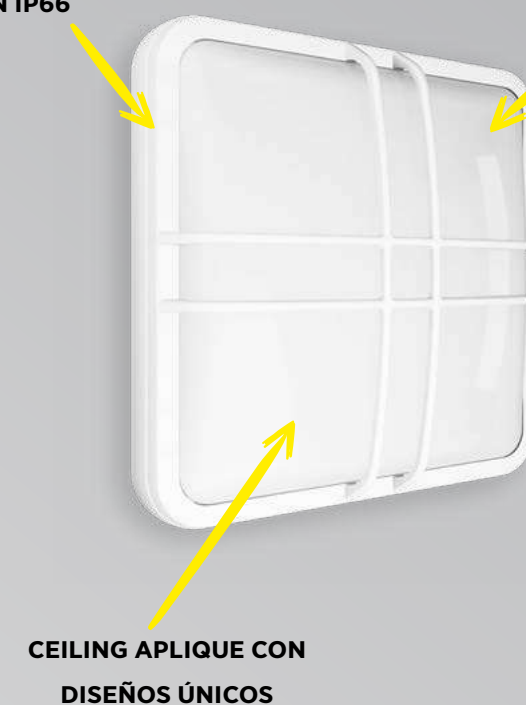

CEILING APLIQUE CON DISEÑOS ÚNICOS

SIN CAMBIOS DE COLOR EN TODA SU VIDA ÚTIL

LIBRE DE MANTENIMIENTO DURANTE EL TIEMPO DE VIDA ÚTIL

ACABADOS



BLANCO



GRIS ACERO



BLANCO

En Todos los modelos



NEGRO

CEILING 250



ROSA SOFT



ROSA SOFT

En Todos los modelos



GRIS ACERO

**CEILING 100
CEILING 125
CEILING 200**

USO GENERAL INTERIOR / EXTERIOR

SERIE CL

CEILING 100/200

CLAVE	MODELO	W	V-	FP	Hz		K	lm	lm/W	IRC	COLOR	PESO	IP
L5201-1J0	*CEILING 100	5	100-277	0.5	50/60	N/A	3500K	445	89	≥82	BLANCO	56 gr	66
L5201-130							6000K				GRIS ACERO		
L5201-6J0							3500K				ROSA SOFT		
L5201-630							6000K						
L5201-RJ0							3500K						
L5201-R30							6000K						
L5245-1J0	CEILING 200	16.5	100-140	>0.9	50/60	POR FASE	3500K	1600	97	≥82	BLANCO	281 gr	66
L5245-130							6000K				GRIS ACERO		
L5245-6J0							3500K				ROSA SOFT		
L5245-630							6000K						
L5245-RJ0							3500K						
L5245-R30							6000K						

• OPCIONAL ATENUABLE POR FASE 100-140V

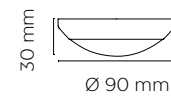
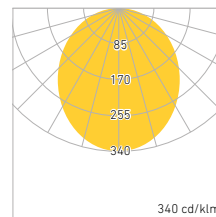

CEILING 100

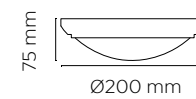

CEILING 200

USO GENERAL INTERIOR / EXTERIOR

SERIE CL SQ

CEILING 125/250

CLAVE	MODELO	W	V-	FP	Hz		K	lm	lm/W	IRC	COLOR	PESO	IP
L5250-1J0	CEILING 125	10	100-277	>0.9	50/60	N/A	3500K	1000	100	≥82	BLANCO	141 gr	66
L5250-130							6000K				GRIS ACERO		
L5250-6J0							3500K				ROSA SOFT		
L5250-630							6000K						
L5250-RJ0							3500K						
L5250-R30							6000K						
L5265-1J0	CEILING 250	23	100-140	>0.9	50/60	POR FASE	3500K	2700	117	≥82	BLANCO	595 gr	66
L5265-130							6000K				NEGRO		
L5265-3J0							3500K				ROSA SOFT		
L5265-330							6000K						
L5265-RJ0							3500K						
L5265-R30							6000K						

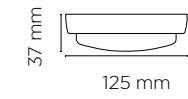
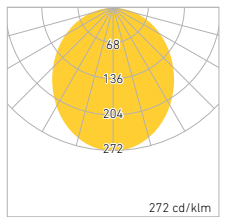

CEILING 125



CEILING 250

USO GENERAL INTERIOR / EXTERIOR

SERIE CL

CEILING REJILLA

CLAVE	MODELO	W	V-	FP	Hz		K	lm	lm/W	IRC	COLOR	PESO	IP
L5260-1JO	CEILING 125 REJILLA	10	100-277	>0.9	50/60	N/A	3500K	1000	100	≥82	BLANCO	150 gr	66
L5260-130							6000K				GRIS ACERO		
L5260-6JO							3500K				ROSA SOFT		
L5260-630							6000K						
L5260-RJO							3500K						
L5260-R30							6000K						
L5275-1JO	CEILING 250 REJILLA	23	100-140	>0.9	50/60	POR FASE	3500K	2700	117	≥82	BLANCO	630 gr	66
L5275-130							6000K				NEGRO		
L5275-3JO							3500K				ROSA SOFT		
L5275-330							6000K						
L5275-RJO							3500K						
L5275-R30							6000K						

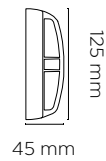
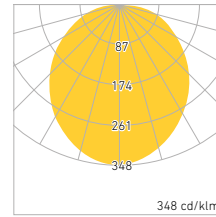

CEILING 125 REJILLA

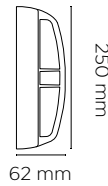

CEILING 250 REJILLA

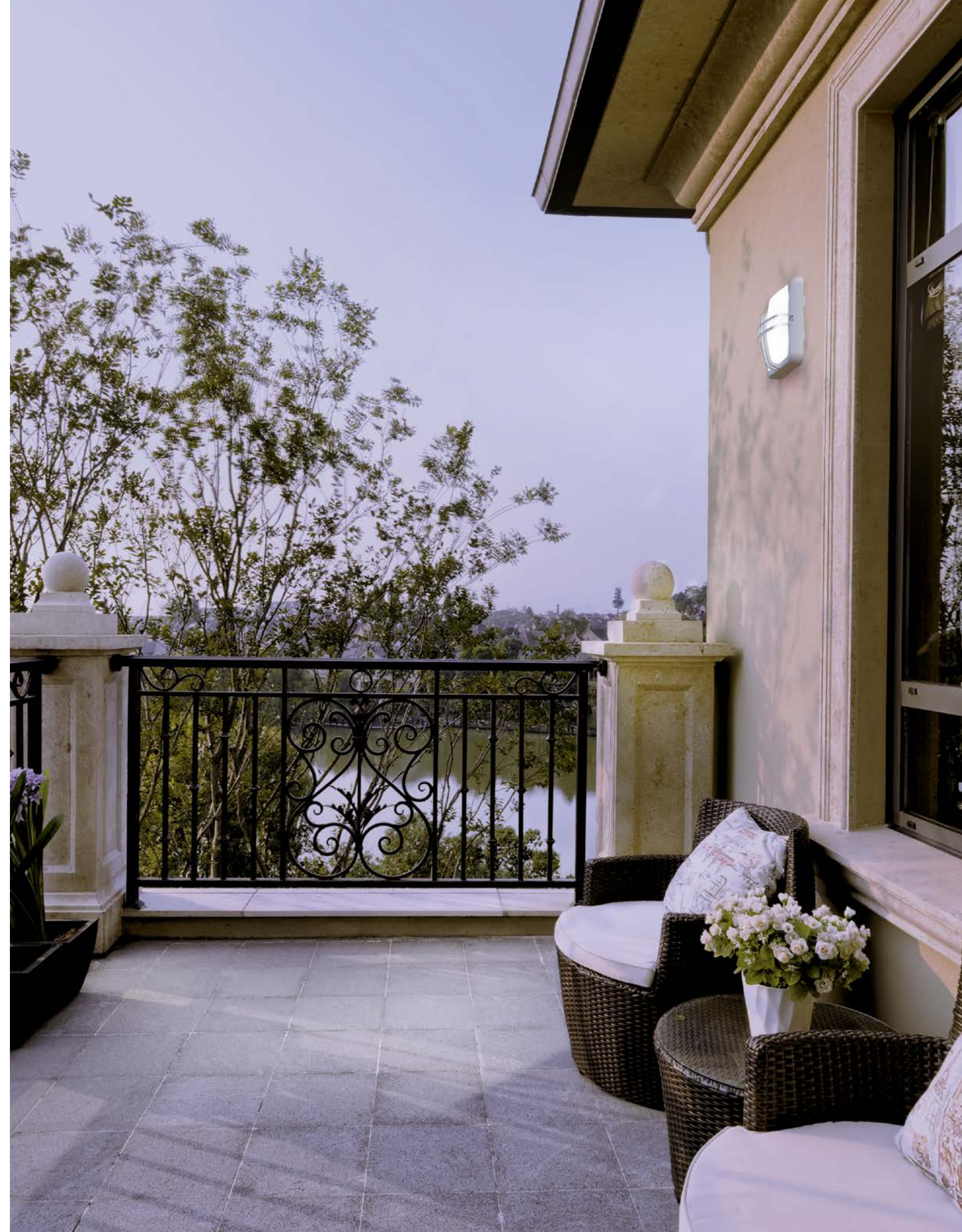

SERIE SW / SW AL



NUESTRA SERIE DE LUMINARIAS DISEÑADAS PARA ESPACIOS EXTERIORES SE **ENFOCAN EN LA SEGURIDAD DE CORREDORES Y SENDEROS PEATONALES**, AL MISMO TIEMPO QUE APORTA UN TOQUE DE DISEÑO PARA OBTENER RESULTADOS PLENAMENTE SATISFACTORIOS EN ESTAS APLICACIONES.

LA SERIE DE LUMINARIAS SW Y SW AL ESTÁ DISPONIBLE EN VERSIONES EMPOTRABLES Y DE SOBREPONER EN MUROS. CON UN ENFOQUE CENTRAL EN OFRECER PRODUCTOS **ALTAMENTE RESISTENTES A CONDICIONES CLIMÁTICAS EXTREMAS**, GARANTIZAMOS DURABILIDAD PARA PRESERVAR SU ESTÉTICA CON EL PASO DEL TIEMPO. ESTOS DISEÑOS SENCILLOS SE INTEGRAN CON **TECNOLOGÍA LED DE ALTO RENDIMIENTO** Y EFICIENCIA ENERGÉTICA.



EMPOTRADO A
MURO



SOBREPONER A
MURO

SERIE SW / SW AL

SOBREPONER / EMPOTRAR

EFICIENCIA LUMÍNICA

LA SERIE SW Y SW AL CUENTA CON UNA FUENTE DE LUZ DE TECNOLOGÍA LED TOTALMENTE OCULTA. IDEAL PARA ILUMINACIÓN DE CORTESÍA DE PROYECCIÓN ASIMÉTRICA PARA ÁREAS INTERIORES Y EXTERIORES. SU EFICIENCIA LUMÍNICA LOGRA PROMEDIOS SUPERIORES A 5 LX EN PASILLOS DE 2M DE ANCHO CON UNIFORMIDAD EXCEPCIONAL

HERMETICIDAD

LOS CUERPOS ESTÁN COMPLETAMENTE SELLADOS, GARANTIZANDO LA PROTECCIÓN CONTRA LA INTRUSIÓN DE POLVO FINO Y CHORROS DE AGUA, CON UN GRADO DE PROTECCIÓN IP65. ASEGURANDO LA HERMETICIDAD A LO LARGO DE LA VIDA ÚTIL DEL PRODUCTO, MANTENIENDO LA APARIENCIA INTERNA LIBRE DE SUCIEDAD E INSECTOS.

DURABILIDAD EN EL TIEMPO

EL MODELO SW ESTÁ CONSTRUIDO CON PC, UN POLÍMERO DE INGENIERÍA RECONOCIDO POR SU EXCEPCIONAL RESISTENCIA MECÁNICA Y DIMENSIONAL. POR OTRO LADO, EL MODELO SW AL SE FABRICA CON UNA ALEACIÓN DE ALUMINIO ESPECIAL QUE OFRECE UNA NOTABLE RESISTENCIA A LA CORROSIÓN Y OXIDACIÓN, ADEMÁS DE UN ACABADO DE PINTURA POLIÉSTER APLICADA ELECTROSTÁTICAMENTE, PROPORCIONÁNDOLE UNA RESISTENCIA ADICIONAL A LA EXPOSICIÓN A LOS RAYOS UV. AMBOS MODELOS SON SUMAMENTE RESISTENTES, CAPACES DE SOPORTAR CONDICIONES CLIMÁTICAS SEVERAS A TRAVÉS DEL TIEMPO.

USO GENERAL INTERIOR / EXTERIOR

SERIE SW

SERIE SW

CLAVE	MODELO	W	V-	FP	Hz	K	lm	lm/W	IRC	COLOR	PESO	IP
L7001-110	SW 10	1.6	100-240	0.5	50/60	2700K	55	34	>82	BLANCO	175 gr	65
L7001-110						4000K	65	40				
L7002-110	SW 20	1.6	100-240	0.5	50/60	2700K	55	35	>82	BLANCO	200 gr	65
L7002-110						4000K	65	40				



**HOUSING CON ABS,
POLÍMERO DE INGENIERÍA DE ALTA
RESISTENCIA MECÁNICA**



**POLÍMERO DE
INGENIERÍA DE
LARGA DURACIÓN**

**ALEACIÓN ESPECIAL DE
ALUMINIO, ULTRA RESISTENTE
A CORROSIÓN Y OXIDACIÓN**

**SIN CAMBIOS DE
COLOR EN TODA SU
VIDA ÚTIL**

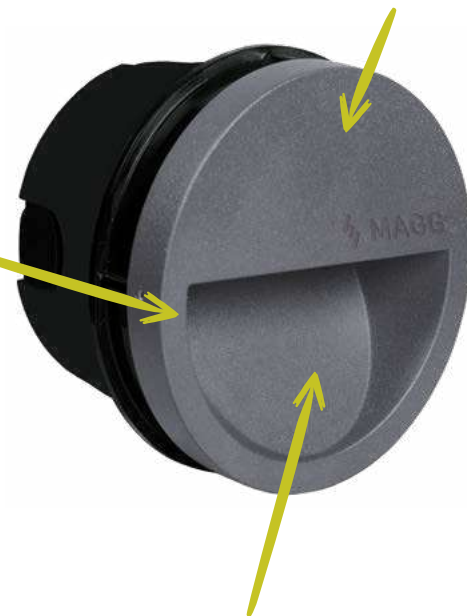

**LIBRE DE MANTENIMIENTO DURANTE
EL TIEMPO DE VIDA ÚTIL**

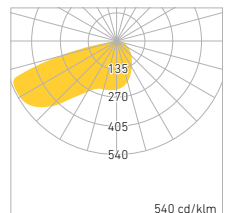
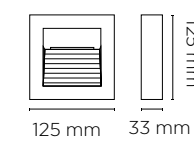
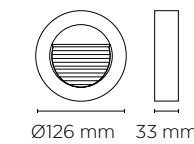

USO GENERAL INTERIOR / EXTERIOR

SERIE SW

SERIE SW

CLAVE	MODELO	W	V-	FP	Hz	K	lm	lm/W	IRC	COLOR	PESO	IP
L7003-110	SW 30	1.6	100-240	0.5	50/60	2700K	55	34	>82	BLANCO	360 gr	65
L7003-110						4000K	65	40				
L7004-110	SW 40	1.6	100-240	0.5	50/60	2700K	55	34	>82	BLANCO	400 gr	65
L7004-110						4000K	65	40				
L7005-110	SW 50	1.6	100-240	0.5	50/60	2700K	55	34	>82	BLANCO	550 gr	65
L7005-110						4000K	65	40				
L7006-110	SW 60	2	100-240	0.5	50/60	2700K	80	40	>82	BLANCO	750 gr	65
L7006-110						4000K	85	43				

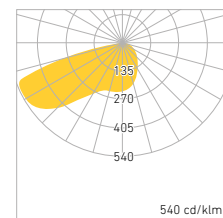
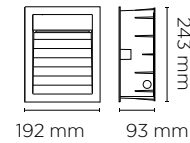
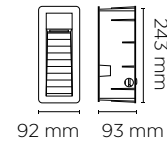
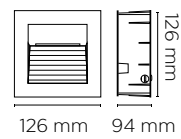
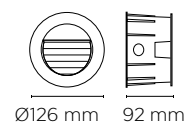

USO GENERAL INTERIOR / EXTERIOR

SERIE SW

SW AL

CLAVE	MODELO	W	V-	FP	Hz	K	lm	lm/W	IRC	COLOR	PESO	IP
L7020-610	SW 10 AL	2	100-305	0.5	50/60	2700K	50	25	>82	GRIS	278 gr	65
L7020-610						4000K	76	38				
L7019-610	SW 20 AL	2	100-305	0.5	50/60	2700K	50	25	>82	GRIS	319 gr	65
L7019-610						4000K	76	38				
L7017-610	SW 30 AL	5	100-305	0.5	50/60	2700K	175	35	>82	GRIS	730 gr	65
L7017-610						4000K	265	53				
L7018-610	SW 40 AL	8.5	100-305	0.5	50/60	2700K	290	35	>82	GRIS	1,811 gr	65
L7018-610						4000K	450	53				

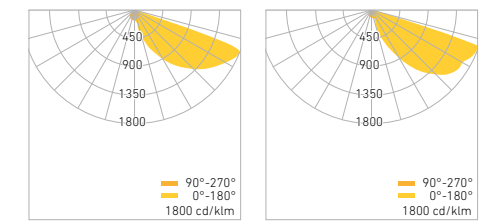
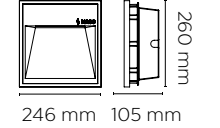
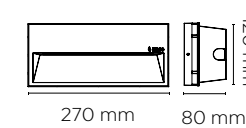
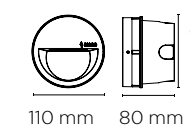
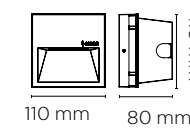

SERIE APLIQUES



BIENVENIDO A LA INNOVADORA SERIE APLIQUES, UNA FAMILIA DE LUMINARIAS DISEÑADAS PARA REALZAR LA ESTÉTICA Y FUNCIONALIDAD DE TUS ESPACIOS. ESTAS **LUMINARIAS, DISPUESTAS PARA SOBREPONERSE EN MUROS**, DESTACAN POR SU DOBLE EMISIÓN DE LUZ, DIRECTA E INDIRECTA, PERMITIENDO VARIAR EL ÁNGULO DE SALIDA PARA LOGRAR LA AMBIENTACIÓN PERFECTA.

NO SOLO **OFRECEN UNA ILUMINACIÓN EFICIENTE**, SINO QUE TAMBIÉN **CUMPLEN LA FUNCIÓN DE LUZ DE SEGURIDAD** Y ESTÉTICA, BAÑANDO LOS MUROS PARA RESALTAR SUS TEXTURAS DE MANERA ELEGANTE. SELLADAS Y DISEÑADAS CON DURABILIDAD EN MENTE, ESTAS LUMINARIAS SON LA **ELECCIÓN IDEAL TANTO PARA INTERIORES COMO PARA EXTERIORES**. EXPLORE LAS POSIBILIDADES QUE LA SERIE APLIQUES TIENE PARA OFRECER Y TRANSFORME SUS ESPACIOS CON LUZ Y DISEÑO EXCEPCIONALES.



SOBREPONER A
MURO



AJUSTABLE

SERIE CUBO

SOBREPONER

EMISIÓN DE LUZ VERSÁTIL

LA LUMINARIA ESTÁ EQUIPADA CON DOS PARES DE ALETAS ABATIBLES, QUE SE AJUSTAN MANUALMENTE PARA PROPORCIONAR UNA APERTURA DE LUZ PERSONALIZABLE Y LOGRAR EL ÁNGULO DESEADO PERMITIDO POR EL CUERPO. ESTO PERMITE CREAR DISEÑOS LUMINOSOS PERSONALIZADOS PARA RESALTAR CADA ESPACIO DE MANERA ÚNICA.

DURABILIDAD

LOS CUERPOS DE ALUMINIO ESTÁN COMPLETAMENTE SELLADOS PARA PREVENIR LA INTRUSIÓN DE POLVO FINO Y CHORROS DE AGUA DESDE CUALQUIER DIRECCIÓN, CON UN GRADO DE PROTECCIÓN IP65. ESTA CARACTERÍSTICA GARANTIZA LA HERMETICIDAD A LO LARGO DE LA VIDA ÚTIL DEL PRODUCTO, MANTENIENDO LA APARIENCIA INTERNA LIBRE DE SUCIEDAD E INSECTOS.

APLICACIONES

- FACHADAS
- PASILLOS
- CORREDORES
- SALAS DE ESTAR
- PATIOS
- TERRAZAS

VARIEDAD DE TAMAÑOS, POTENCIAS Y COLORES

SIN CAMBIOS DE COLOR EN TODA SU VIDA ÚTIL

ALEACIÓN ESPECIAL DE ALUMINIO, ULTRA RESISTENTE A CORROSIÓN Y OXIDACIÓN

SOPORTE ADAPTADO PARA REGISTROS DE ½ Ó ¾

CONSTRUCCIÓN SELLADA - IP65



APERTURA MANUAL DE FÁCIL ACCESO Y MANIPULACIÓN.

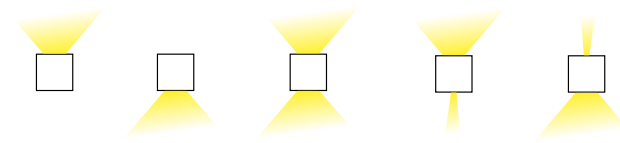

EL AJUSTE MANUAL DE LOS ÁNGULOS DE EMISIÓN DE LUZ PERMITE PROYECTAR EFECTOS PERSONALIZADOS EN MUROS

APLIQUES SERIE CUBO

CUBO A

CLAVE	VERSIÓN	W	V-	FP	Hz	K	lm	lm/W	IRC	COLOR	PESO	IP
L7114-1E0	A8	5	100-240	0.5	50/60	3000K	250	50	≥82	BLANCO	394 gr	65
L7114-3E0										NEGRO		
L7110-1E0	A10	6.5	100-240	0.5	50/60	3000K	290	44	≥82	BLANCO	535 gr	65
L7110-3E0										NEGRO		
L7117-1E0	A12	12	100-240	0.5	50/60	3000K	720	60	≥82	BLANCO	828 gr	65
L7112-1E0	A15	24	100-240	0.5	50/60	3000K	1440	60	≥82	BLANCO	1,192 gr	65

- OPCIONAL COLORES ESPECIALES
- OPCIONAL HAZ DE LUZ UNIDIRECCIONAL
- OPCIONAL TEMPERATURA DE COLOR 6000K

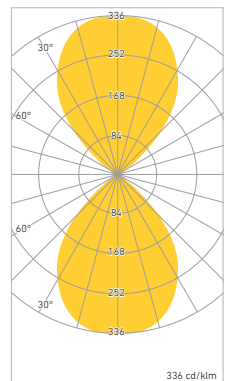

A8

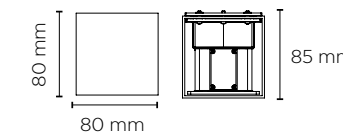

A10

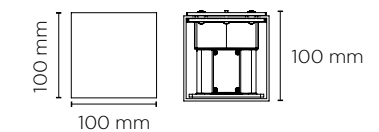

A12

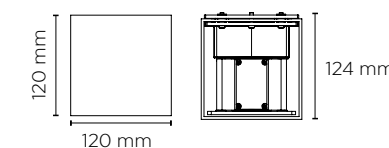

A15

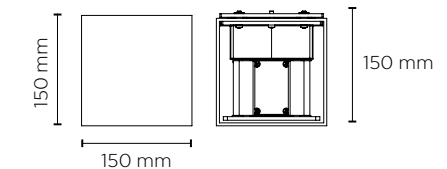

SERIE LÁMPARAS



LAS LÁMPARAS LINEALES Y DE ACENTO CON TECNOLOGÍA LED DE MAGG REPRESENTAN UNA OPCIÓN AMBIENTALMENTE AMIGABLE. NO SOLO CARECEN DE MERCURIO, SINO QUE TAMBIÉN OFRECEN UNA COMBINACIÓN DE ALTA **EFICACIA LUMINOSA, UNA VIDA ÚTIL PROLONGADA Y UN BAJO CONSUMO ENERGÉTICO.**

ESTAS LÁMPARAS SON **IDEALES PARA INTEGRARSE CON SENSORES Y, EN ALGUNOS CASOS, CON SISTEMAS DE ATENUACIÓN,** DESTACANDO SU VERSATILIDAD Y EFICIENCIA EN LA ILUMINACIÓN.



FAMILIA MR

MR 16

LÁMPARA MR16

CLAVE	LÁMPARA	VERSIÓN	BASE	W	V~	FP		K	lm	lm/W	ÁNGULO	IRC	COLOR
F5092-63J	MR16 BI PIN GU5.3	BÁSICO	GU5.3	5.5	100-240	0.5	N/A	6000K	520	94	40°	≥82	GRAFITO
F5092-63B											60°		
F5032-6E5	MR16 BI PIN GU5.3 *1	STD	GU5.3	6	100-240	0.5	N/A	3000K	590	98	24°	≥82	GRAFITO
F5032-6I5								4000K					
F5032-635								6000K					
F5032-6EJ								3000K					
F5032-6IJ								4000K					
F5032-63J								6000K					
F5032-6EB								3000K					
F5032-6IB								4000K					
F5032-63B								6000K					
F5094-6E5	MR16 GU10 *1	PRIME *2	GU10	6	100-140	0.9	POR FASE	3000K	565	94	24°	≥92	GRAFITO
F5094-6I5								4000K	584	97			
F5094-635								6000K	600	100			
F5094-6EJ								3000K	565	94			
F5094-6IJ								4000K	584	97			
F5094-63J								6000K	600	100			
F5094-6EB								3000K	565	94			
F5094-6IB								4000K	584	97			
F5094-63B								6000K	600	100			
F5076-3E5								POCKET LED** *3	MONO CROMÁTICO	N/A	7		
F5076-3I5	4000K												
F5076-335	6000K												
F5076-3EJ	3000K												
F5076-3IJ	4000K												
F5076-33J	6000K												
F5076-3EB	3000K												
F5076-3IB	4000K												
F5076-33B	6000K												



- *1 OPCIONAL 2700K
- *2 OPCIONAL VERSIÓN STD CON DRIVER FIJO 100-240V
- *3 DE VENTA ÚNICAMENTE CON LUMINARIAS. PARA VENTA SUELTA CONTACTAR AL DEPARTAMENTO DE VENTAS

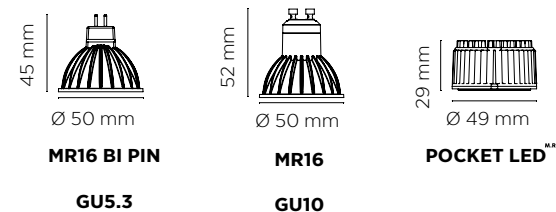
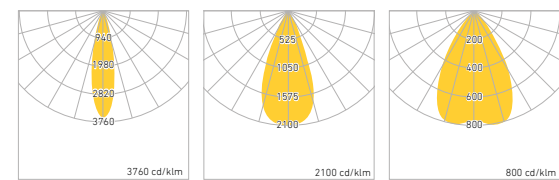

LÁMPARAS

AR111 / PAR 38

LÁMPARA AR111 LED

CLAVE	MODELO	BASE	W	V~	FP	Hz		K	lm	lm/W	ÁNGULO	IRC	COLOR
F5042-6EK	AR111	G53	14	100-140	0.9	50/60	POR FASE	3000K	1500	107	15°	≥84	GRAFITO
F5042-6IK								4000K					
F5042-6E5								3000K					
F5042-6I5								4000K					
F5042-6EM								3000K					
F5042-6IM								4000K					

• OPCIONAL 220-240V

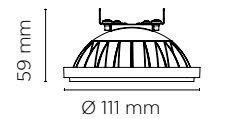
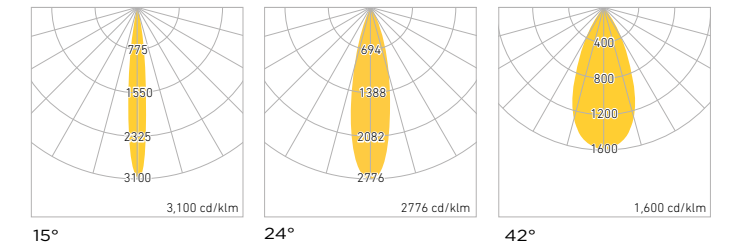

PAR 38

CLAVE	VERSIÓN	BASE	W	V~	FP	Hz	K	lm	lm/W	ÁNGULO	IRC	COLOR	PESO	IP
F5009-1EL	BÁSICO	E26	15	100-240V	0.5	50/60	3000K	1700	113	25°	≥ 82	BLANCO	260 gr	60
F5009-1IL							4000K							
F5009-1EJ							3000K							
F5009-1IJ							4000K							
F5019-1EL	STD	E26	15	100-240V	0.5	50/60	3000K	1500	100	25°	≥ 92	BLANCO	260 gr	60
F5019-1IL							4000K							
F5019-1EJ							3000K							
F5019-1IJ							4000K							

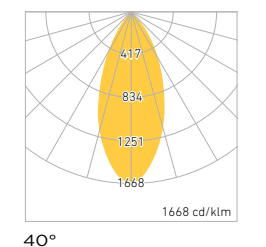
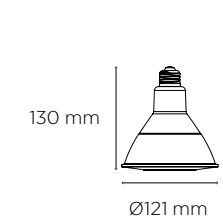
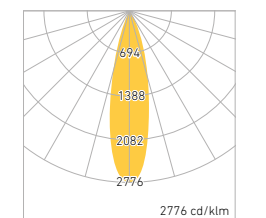

LÁMPARAS

FAMILIA T / T5 LED

LÁMPARAS MODELO T 30 Y T 50

CLAVE	MODELO	BASE	W	V-	FP	Hz	K	lm	lm/W	IRC	COLOR	PANTALLA	PESO	IP
F5093-6JO	T 30 BÁSICO	E26	30	100-240V	0.5	50/60	3500K	3000	100	≥ 84	GRAFITO	OPALINA	137 gr	60
F5093-630							6000K							
F5088-6JO	T 30 PLUS	E26	30	100-240V	0.5	50/60	3500K	3900	130	≥ 84	GRAFITO	OPALINA	137 gr	60
F5088-630							6000K							
F5085-6JO	T 50 BÁSICO	E26	50	100-240V	0.5	50/60	3500K	4200	84	≥ 84	GRAFITO	OPALINA	242 gr	60
F5085-630							6000K							
F5079-6JO	T 50 PLUS	E26	50	100-240V	0.5	50/60	3500K	5500	110	≥ 84	GRAFITO	OPALINA	242 gr	60
F5079-630							6000K							

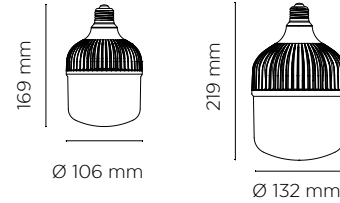
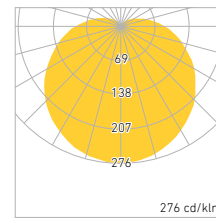

T5 LED

CLAVE	TAMAÑO	W	V-	FP	Hz	K	lm	lm/W	IRC	PANTALLA	PESO	IP
F5056-010	550 mm	9	100-305	>0.5	50/60	4000K	980	104	≥82	OPALINA	80 gr	65
F5056-030						6000K						
F5045-010	1150 mm	18	100-240	>0.5	50/60	4000K	1960	108	≥82	OPALINA	162 gr	65
F5045-030						6000K						

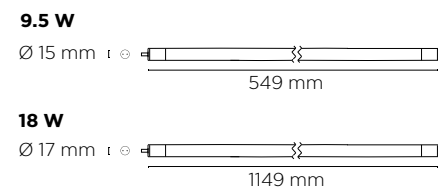
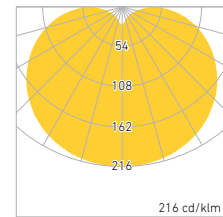

LÁMPARAS

T8 LED

T8 LED 1200

CLAVE	VERSIÓN	W	V-	FP	Hz	K	lm	lm/W	IRC	PANTALLA	PESO	IP
F5146-010	BÁSICO	16	100-240	>0.5	50/60	4000K	1650	102	≥82	TRANS.	200 gr	50
F5146-030						6000K						
F5147-010						4000K	1570	98		OPALINA		
F5147-030						6000K						
F5142-010	STD	18	100-240	>0.5	50/60	4000K	2400	133	≥82	OPALINA	200 gr	50
F5142-030						6000K	2440					
F5141-010						4000K	1800	113		TRANS.		
F5141-030						6000K						
F5141-0E0						3000K	1660	103		OPALINA		
F5142-0E0						3000K						
F5152-010	PREMIUM	18	100-305	>0.9	50/60	4000K	2200	122	≥85	OPALINA	200 gr	50
F5152-030						6000K						



T8 LED 2400

CLAVE	VERSIÓN	W	V-	FP	Hz	K	lm	lm/W	IRC	PANTALLA	PESO	IP
F5153-010	FA 8	36	100-305	>0.9	50/60	4000K	4120	114	≥82	OPALINA	585 gr	50
F5153-030						6000K						
F5156-010	BI-PIN	36	100-305	>0.9	50/60	4000K	4120	114	≥82	OPALINA	585 gr	50
F5156-030						6000K						

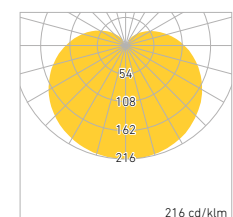

ILUMINACIÓN

EXTERIOR

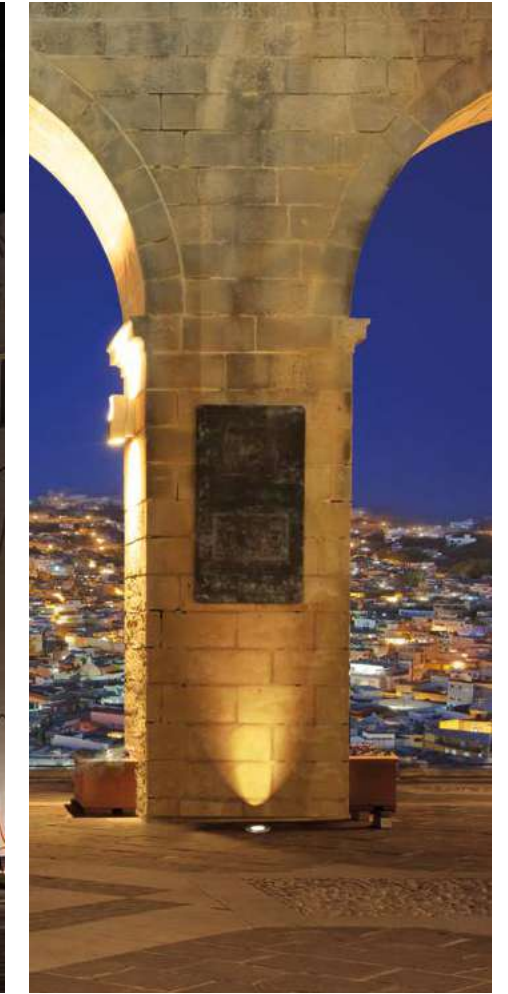
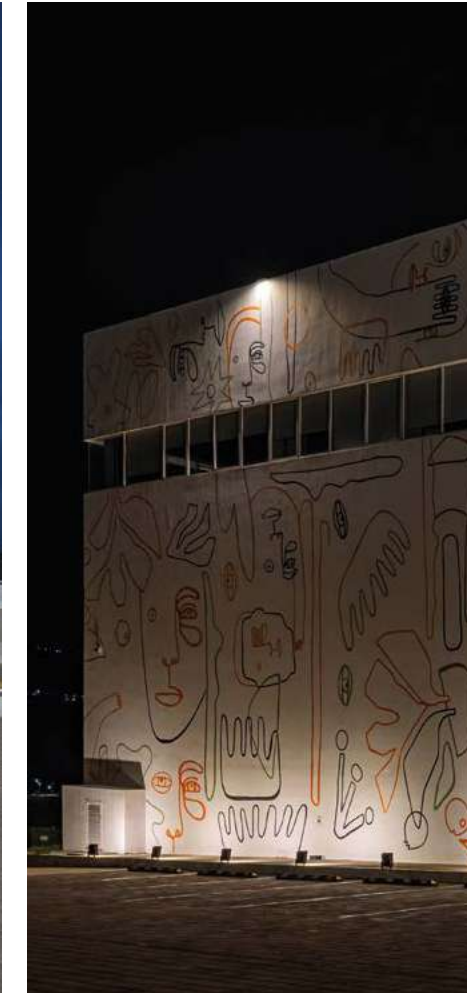

LA ILUMINACIÓN ADECUADA EN ESPACIOS EXTERIORES DESEMPEÑA UN PAPEL FUNDAMENTAL AL CREAR UN ENTORNO SEGURO Y CONFORTABLE, PROPICIO PARA UNA VARIEDAD DE ACTIVIDADES QUE BUSCAN EL BIENESTAR Y LA PRODUCTIVIDAD DE LOS USUARIOS. EN MAGG, DISPONEMOS DE UNA EXTENSA GAMA DE LUMINARIAS CON CONSTRUCCIÓN COMPLETAMENTE SELLADA, FABRICADAS CON MATERIALES ALTAMENTE RESISTENTES A CONDICIONES CLIMÁTICAS EXTREMAS Y OFRECIENDO UNA EFICIENCIA LUMÍNICA MÁXIMA Y LARGA VIDA ÚTIL. ESTAS LUMINARIAS ESTÁN DISEÑADAS PARA SUPERAR LAS EXPECTATIVAS MÁS EXIGENTES.



EMPOTRADOS A PISO / PROYECTORES

SERIE EP EMPOTRAR



SERIE EP	
EP 60	213
EP 60 SOFT	213
EP 60 SQ	213
EP 60 SQ SOFT	213
EP 100	214
EP 120	214
EP 170	214
EP 220	214
EP 220 PLUS	214

SERIE SIDE EMITTER



SIDE EMITTER 1 S	219
SIDE EMITTER 2 S	219
SIDE EMITTER 12 S	219
SIDE EMITTER 1 M	219
SIDE EMITTER 2 M	219
SIDE EMITTER 12 M	219

SERIE BOLLARDS SOBREPONER



VENECIA	
VENECIA DOMO 200	222
VENECIA DOMO 450	222
VENECIA DOMO 800	222

SERIE PROYECTORES SOBREPONER



SERIE KR	
KR 7	228



SERIE KR	
KR 40	229
KR 50	229



SERIE KR	
KR 75	230
KR 150	230
KR 225	230
KR 300	230
KR 500	230



KR FLAT	
KR FLAT 35	231
KR FLAT 70	231



SERIE SEC	
SEC 30	233
SEC 60	233
SEC 100	233

SEGURIDAD / ALUMBRADO PÚBLICO

SEGURIDAD SOBREPONER



WALLPACK	
WALLPACK 60	235
WALLPACK 60 FOTOCELDA	235
WALLPACK 90	235
WALLPACK 90 FOTOCELDA	235



SUBURBANA	
SUBURBANA T30	237



CITI	
CITI 25	242

ALUMBRADO PÚBLICO SOBREPONER



SERIE CITI	
CITI 40	243
CITI 55	244
CITI 100	245

SERIE EP



BIENVENIDOS A NUESTRA FAMILIA DE **PRODUCTOS PARA PISO SERIE EP**, LA SOLUCIÓN PERFECTA PARA TRANSFORMAR LOS ESPACIOS EXTERIORES EN AMBIENTES CAUTIVADORES.

ESTA EXCEPCIONAL FAMILIA HA SIDO DISEÑADA PARA OFRECER UNA **ILUMINACIÓN LIMPIA, POTENTE Y DURADERA**, DESTACÁNDOSE POR SU RESISTENCIA Y VERSATILIDAD.

DESTACANDO POR SU **INGENIERÍA ROBUSTA**, ESTAS **LUMINARIAS SON IDEALES PARA ILUMINACIÓN ASCENDENTE** EN FACHADAS, PARA BAÑAR MUROS DE DISTINTAS ALTURAS, REALZAR LA VEGETACIÓN DESDE EL FOLLAJE HASTA LOS ÁRBOLES DE GRAN ALTURA. ADEMÁS, SE CONVIERTEN EN LA ELECCIÓN PERFECTA PARA CREAR **EFECTOS DE LUZ DE ACENTO Y CORTESÍA**, DELINEANDO CON ELEGANCIA Y SEGURIDAD LOS CAMINOS Y SENDEROS.



SERIE EP

EMPOTRAR

ÓPTICAS

LA CORRECTA PROYECCIÓN DE LA LUZ EN ESTE TIPO DE APLICACIONES ES ESENCIAL PARA ALCANZAR EL EFECTO DESEADO. POR ESTA RAZÓN, OFRECEMOS TRES OPCIONES DE ÓPTICA, DEPENDIENDO DEL MODELO:

OPALINO: OFRECE UN EFECTO DE ILUMINACIÓN UNIFORME, SIENDO LA ELECCIÓN PERFECTA PARA APLICACIONES DE SEÑALIZACIÓN.

ÓPTICA DE 18° (ÁNGULO CERRADO): IDEAL PARA PROYECCIONES FINAS DE GRAN ALTURA, GARANTIZANDO UN CONTRASTE ÓPTIMO EN ESTE TIPO DE ESCENARIOS.

ÓPTICA DE 45°/46° (ÁNGULO ABIERTO):

RECOMENDADA PARA PROYECCIONES QUE ABARCAN MUROS O FOLLAJE, PROPORCIONANDO UN ÁNGULO ABIERTO IDEAL PARA OBTENER RESULTADOS EFECTIVOS EN ESTE TIPO DE ENTORNOS.

ESTAS OPCIONES DE ÓPTICA HAN SIDO CUIDADOSAMENTE SELECCIONADAS PARA ADAPTARSE A DIFERENTES NECESIDADES Y GARANTIZAR QUE LA PROYECCIÓN EN LOS EP CUMPLA CON LOS ESTÁNDARES DE CALIDAD REQUERIDOS PARA CADA APLICACIÓN ESPECÍFICA.

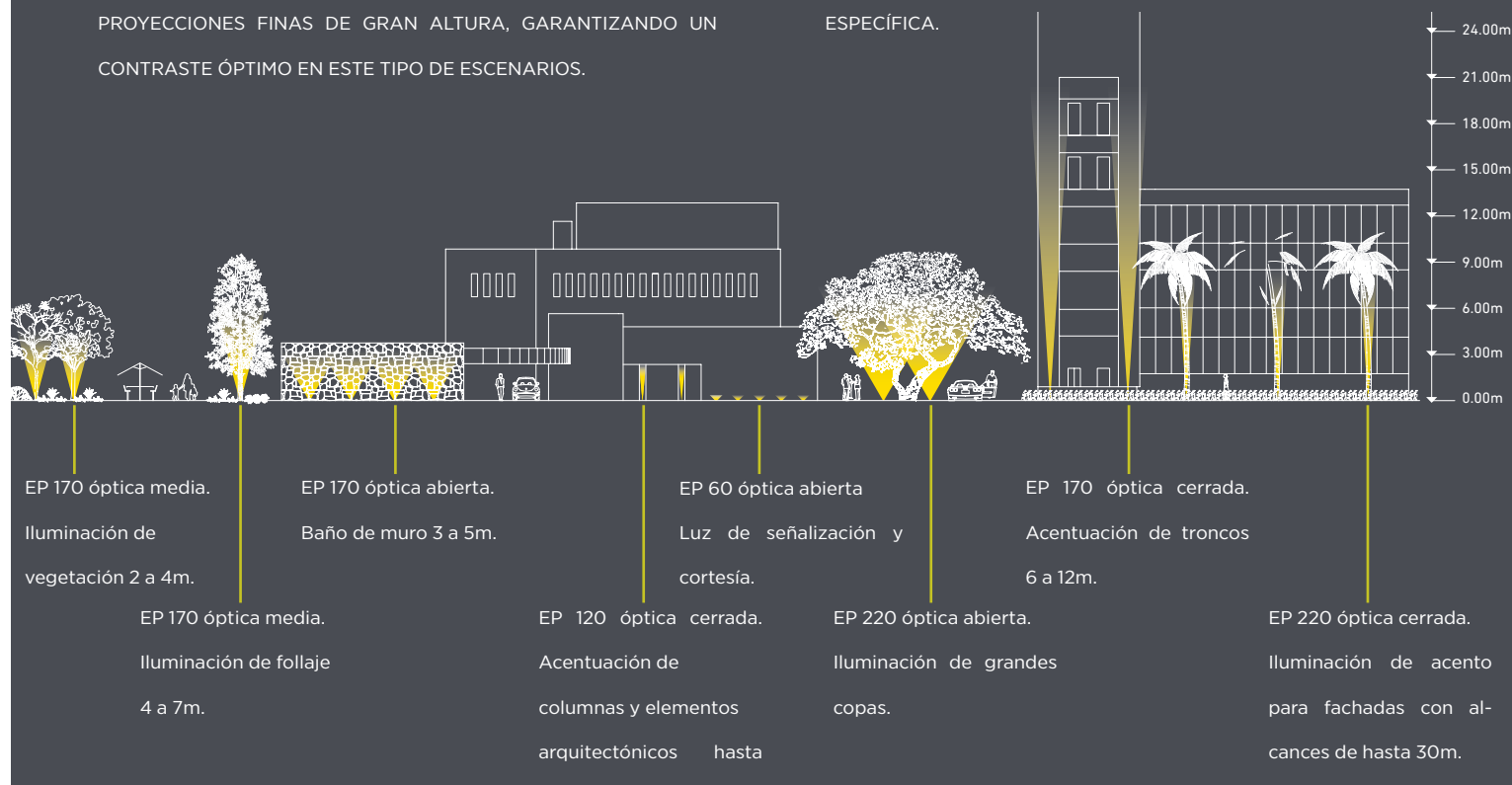

PISO

SERIE EP

EP 60

CLAVE	MODELO	W	V-	FP	Hz	K	lm	lm/W	ÁNGULO	IRC	PESO	IP
L7301-913	EP 60	1	100-240	0.5	50/60	2700K	60	60	18°	>82	110 gr	65
L7301-919							49	49	45°			
L7303-910	EP 60 SOFT	1	100-240	0.5	50/60	2700K	5	5	N/D	>82	110 gr	65
L7302-913	EP 60 SQ	1	100-240	0.5	50/60	2700K	60	60	18°	>82	120 gr	65
L7302-919							49	49	45°			
L7302-910	EP 60 SQ SOFT	1	100-240	0.5	50/60	2700K	5	5	N/D	>82	120 gr	65

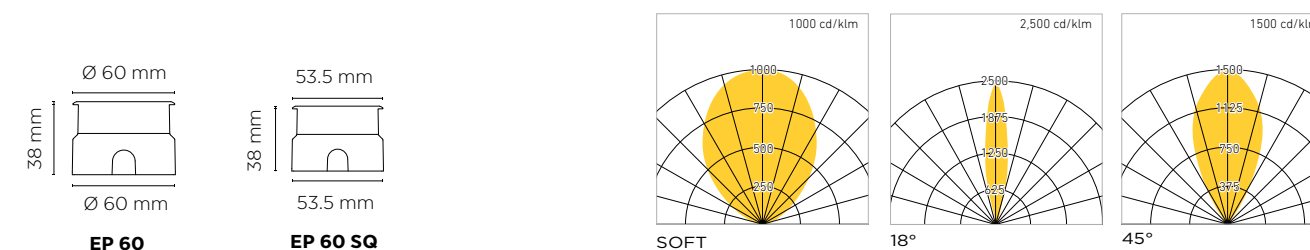

SELLADO CON EMPAQUE

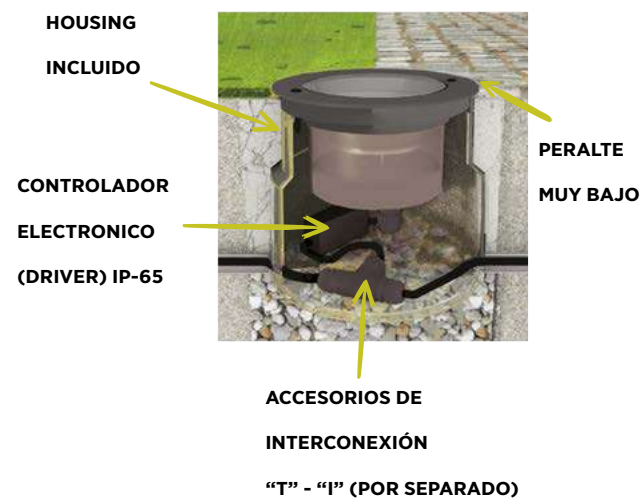
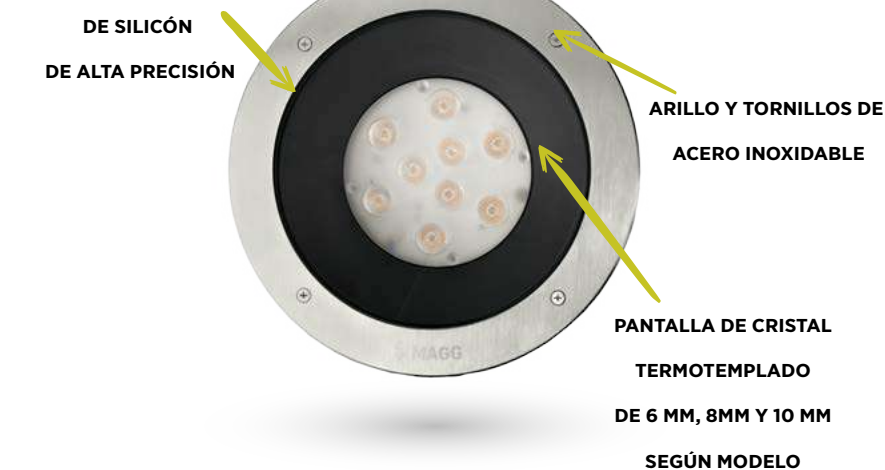

h (m)	d (m)		E(lx)	
	18°	45°	18°	45°
6	2	4.2	7	2
5	1.7	3.5	12	3
4	1.35	2.8	18	4
3	1	2.1	30	8
2	0.7	1.4	70	18
1	0.35	0.7	260	72

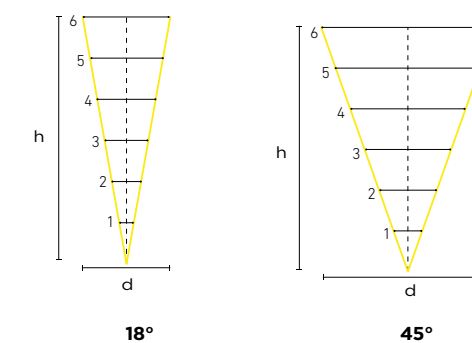

SERIE EP

CLAVE	MODELO	W	V-	FP	Hz	K	lm	lm/W	ÁNGULO	IRC	COLOR	PESO	IP
L7310-913	EP 100	3.5	100-305	>0.5	50/60	2700K	260	74	18°	>82	INOX.	400 gr	65
L7310-91M							244	69	46°				
L7310-913							280	80	18°				
L7310-91M							260	74	46°				
L7310-613						2700K	260	74	18°		GRIS		
L7310-61M							244	69	46°				
L7310-613							280	80	18°				
L7310-61M							260	74	46°				
L7320-913	EP 120	8	100-305	>0.5	50/60	2700K	620	78	18°	>82	INOX.	620 gr	65
L7320-91M							570	71	46°				
L7320-913							670	84	18°				
L7320-91M							610	76	46°				
L7320-613						2700K	620	78	18°		GRIS		
L7320-61M							570	71	46°				
L7320-613							670	84	18°				
L7320-61M							610	76	46°				
L7330-913	EP 170	13	100-305	>0.5	50/60	2700K	1090	84	18°	>82	INOX.	1,140 gr	65
L7330-91M							1020	78	46°				
L7330-913						4000K	1180	90	18°				
L7330-91M							1100	84	46°				
L7340-913	EP 220	22	100-305	>0.5	50/60	2700K	1790	81	18°	>82	INOX.	1,920 gr	65
L7340-91M							1610	73	46°				
L7340-913						4000K	1930	88	18°				
L7340-91M							1740	79	46°				
L7341-913	EP 220 PLUS	29.5	100-305	>0.5	50/60	2700K	2240	77	18°	>82	INOX.	2,400 gr	65
L7341-91M							2050	71	46°				
L7341-913						4000K	2400	83	18°				
L7341-91M							2200	76	46°				

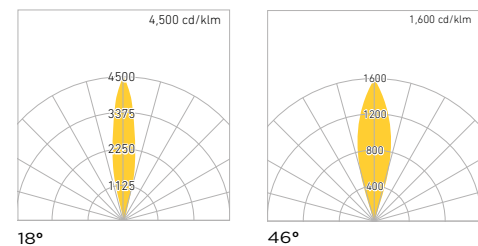
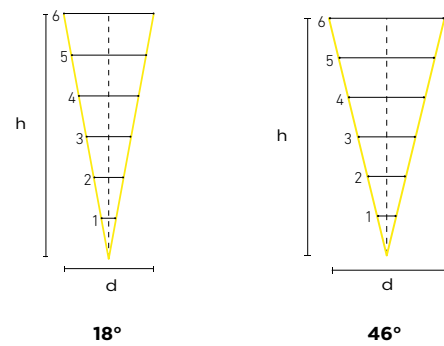
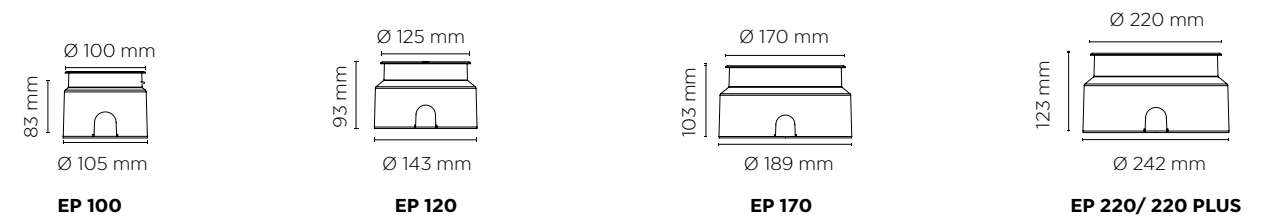

h (m)	E (lx)											
	d (m)		EP 100		EP 120		EP 170		EP 220		EP 220 PLUS	
	18°	46°	18°	46°	18°	46°	18°	46°	18°	46°	18°	46°
6	1.9	5	30	9	70	20	120	40	200	60	245	75
5	1.6	4.2	40	13	100	30	170	56	285	85	360	110
4	1.3	3.4	65	21	155	50	270	88	445	140	560	175
3	1	2.5	115	37	270	87	485	155	790	245	985	310
2	0.6	1.7	255	80	610	190	1070	350	1750	550	2180	695
1	0.3	0.8	920	320	2220	750	3900	1340	6390	2120	7970	2680

SERIE SIDE EMITTER



BIENVENIDO A LA FASCINANTE SERIE SIDE EMITTER, DISEÑADA PARA **EMITIR EFECTOS DE LUZ RASANTE Y DISTINTIVOS** EN EL PISO. ESTAS LUMINARIAS NO SOLO OFRECEN ILUMINACIÓN FUNCIONAL PARA SEÑALAR CAMINOS TANTO **EN INTERIORES COMO EXTERIORES, SINO QUE TAMBIÉN AÑADEN UN TOQUE ESTÉTICO Y ELEGANTE A SU ENTORNO.**

DISEÑADAS PARA **SOPORTAR INCLUSO EL TRÁFICO LIGERO,** CUENTAN CON MATERIALES DE CUERPO MECÁNICAMENTE RESISTENTES Y **SON CAPACES DE ENFRENTAR LAS INCLEMENCIAS DEL TIEMPO, INCLUYENDO AGUA, POLVO, RADIACIÓN UV Y CORROSIÓN.** DESCUBRA CÓMO ESTA SERIE FUSIONA FUNCIONALIDAD Y ESTILO PARA ILUMINAR SU ESPACIO DE MANERA EXCEPCIONAL.



SERIE SIDE EMITTER

EMPOTRAR

LUZ RASANTE

CONFORMADO CON UN LED Y REFLECTOR DISEÑADOS PARA EMITIR LA LUZ EN FORMA LATERAL. DISEÑADO EN 2 FORMATOS:

RESISTENCIA

DOS TAMAÑOS: Ø80 MM Y Ø130 MM CON CUBIERTAS FABRICADAS EN POLÍMERO DE INGENIERÍA QUE ES LIBRE DE OXIDACIÓN, CORROSIÓN Y RESISTENTE A RAYOS UV.

DISEÑADOS PARA SOPORTAR EL PASO DE TRÁFICO LIGERO. LA CONSTRUCCIÓN ES SELLADA CON ÍNDICE DE PROTECCIÓN AL INGRESO IP65, RESISTENTE A POLVO Y HUMEDAD.

APLICACIONES

- PASILLOS
- ANDADORES
- ILUMINACIÓN DE SEÑALIZACIÓN
- ESTACIONAMIENTOS*

NOTA: LA LUMINARIA NO ESTÁ DISEÑADA PARA EL PASO CONTINUO DE AUTOS.

EMPOTRAR EN PISO

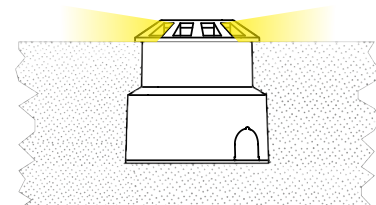

LUZ DE CORTESÍA DE EMISIÓN LATERAL RAZANTE

Ø 80 mm



SOPORTA PASO DE TRÁFICO LIGERO

Ø 130 mm

NUEVO



TORNILLERÍA EN ACERO INOXIDABLE

PISO

SERIE SIDE EMITTER

SIDE EMITTER

CLAVE	VERSIÓN	W	V~	FP	Hz	K	lm	lm/W	IRC	COLOR	PESO	IP
L7350-610	1 S	2	100-305	0.5	50/60	2700K	130	65	>82	GRIS	183 gr	65
L7351-610	2 S	2	100-305	0.5	50/60	2700K	130	65	>82	GRIS	183 gr	65
L7352-610	12 S	2	100-305	0.5	50/60	2700K	130	65	>82	GRIS	183 gr	65
L7326-610	1 M	2.7	100-240	0.5	50/60	2700K	175	65	>82	GRIS	550 gr	65
L7325-610	2 M	2.7	100-240	0.5	50/60	2700K	175	65	>82	GRIS	550 gr	65
L7327-610	8 M	2.7	100-240	0.5	50/60	2700K	175	65	>82	GRIS	550 gr	65

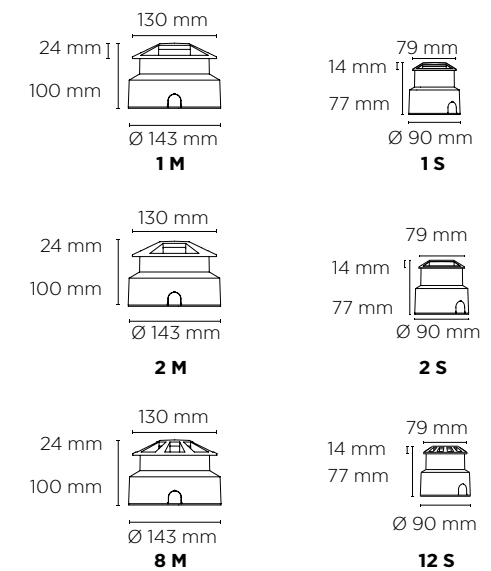
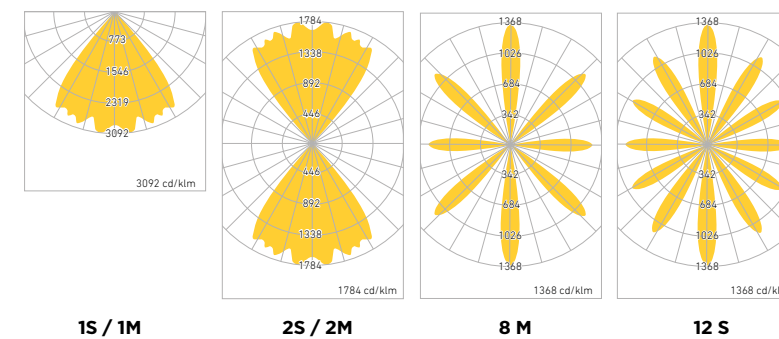

SERIE BOLLARD



EN EL ÁMBITO DEL EQUIPAMIENTO URBANO, LOS BOLLARDOS DE LA FAMILIA MAGG REPRESENTAN LA VANGUARDIA EN TECNOLOGÍA APLICADA.

ESTOS BOLLARD **INCORPORAN MATERIALES DE ALTA RESISTENCIA AL ENTORNO EXTERIOR**, UN SISTEMA DE MONTAJE ROBUSTO QUE REDUCE LOS TIEMPOS DE INSTALACIÓN Y FACILITA EL MANTENIMIENTO. ADEMÁS, OFRECEN UNA EMISIÓN DE **LUZ RADIAL QUE ILUMINA CAMINOS Y PASOS PEATONALES** CON AMPLITUD. ESTAS LUMINARIAS SE INTEGRAN CON FACILIDAD Y SE MIMETIZAN DE MANERA EXCEPCIONAL EN EL ENTORNO URBANO, COMBINANDO FUNCIONALIDAD Y ESTÉTICA DE MANERA DESTACADA.

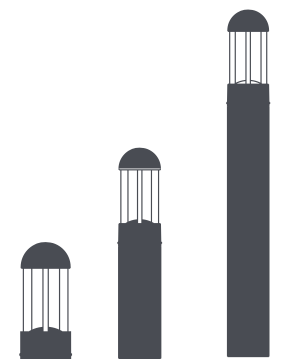

BOLLARDS

SERIE VENECIA

VENECIA DOMO

CLAVE	VERSIÓN	W	V-	FP	Hz	K	lm	lm / W	IRC	COLOR	PESO	IP
L7630-6E0	200	6.5	100-305	0.5	50/60	3000K	130	20	≥82	GRIS	450 gr	65
L7630-6H0						5000K	220	34	70			
L7635-6E0	450	6	100-305	0.5	50/60	3000K	120	20	≥82	GRIS	1760 gr	65
L7635-640						5700K	230	38	70			
L7640-6E0	800	6	100-305	0.5	50/60	3000K	120	20	≥82	GRIS	2745 gr	65
L7640-640						5700K	230	38	70			

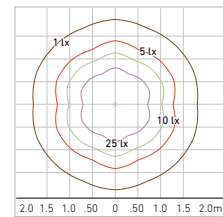
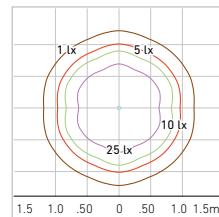
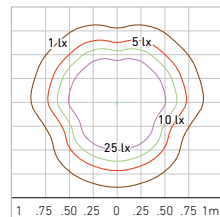
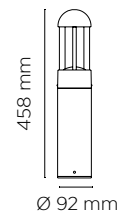
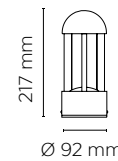

SERIE KR



CON UNA **POTENCIA NOTABLE Y UNA EMISIÓN LUMÍNICA CONTROLADA**, LA SERIE KR DESTACA POR SU DIVERSIDAD DE APERTURAS DE HAZ DE LUZ Y SISTEMAS DE FIJACIÓN, QUE SON TANTO SENCILLOS COMO ROBUSTOS. ESTAS CARACTERÍSTICAS CONVIERTEN A ESTA FAMILIA DE PROYECTORES EN UNA HERRAMIENTA DE DISEÑO FUNDAMENTAL **PARA ESPACIOS EXTERIORES ABIERTOS DE DIVERSAS PROPORCIONES.**

ADEMÁS, SU ALTO ÍNDICE DE **PROTECCIÓN AL INGRESO (IP65)**, RESISTENCIA A IMPACTOS Y ACABADOS EXCELENTES OFRECEN LA CONFIANZA NECESARIA PARA UTILIZARLOS EN CUALQUIER ENTORNO.



SERIE KR

SOBREPONER

FAMILIA DE LUMINARIAS TIPO PROYECTOR PARA APLICACIONES EN EXTERIORES. FABRICADAS CON CUERPOS DE ALUMINIO CON UNA ALEACIÓN ESPECIAL PARA RESISTIR CORROSIÓN Y OXIDACIÓN. ACABADOS QUE PROTEGEN CONTRA LOS RAYOS UV.

KR7:

PROYECTOR DIRIGIBLE PARA JARDÍN, DISEÑADO PARA UTILIZAR LAS LÁMPARAS MR16 LED Y POCKET LED DE MAGG CON 3 HACES DE LUZ OPCIONALES, CERRADO, MEDIO Y ABIERTO. GRAN VARIEDAD DE TEMPERATURAS DE COLOR, DRIVER FIJO O ATENUABLE DE MANERA PROFUNDA HASTA 95% SIN PARPADEOS

KR 40 Y KR 50:

PROYECTORES QUE CUENTAN CON UN REFLECTOR DE EMISIÓN DE LUZ RECTANGULAR DE 60° X 90° Y PANTALLA MICRO PRISMÁTICA DE CRISTAL TEMPLADO PARA HOMOGENEIZAR LA LUZ Y HACER BAÑOS DE LUZ MUY UNIFORMES.

KR 75 AL KR 500:

SERIE DE PROYECTORES DE ALTA POTENCIA, QUE VAN DE 75W A 500W EN FORMATO MODULAR. CON EFICIENCIA >140 LM/W PARA APLICACIONES DE ÁREAS ABIERTAS DE DISTINTAS PROPORCIONES COMO PATIOS, ANDENES, CANCHAS DEPORTIVAS, TALLERES, EXPLANADAS O INCLUSO FACHADAS.

KR FLAT:

PROYECTORES DE FORMATO EXTRAPLANO PARA BAÑAR MUROS, JARDINES, FOLLAJE, FACHADAS. CON GRAN VARIEDAD DE APERTURAS DE LUZ, 7°, 12°, 45° Y ASIMÉTRICO DE 15° X 40° ES UNA HERRAMIENTA DE DISEÑO MUY VERSÁTIL.



KR7
LÁMPARA MR16
20°, 40° Y 60°



KR 40 Y KR 50
60° x 90°



KR 75 A KR 500
65°



KR FLAT
7°, 12°, 45° y 15° x 40°

ALTA POTENCIA 75W A 500W

NUEVO



KR 75



KR 150



KR 225



KR 300



KR 500



- 140 lm/W
- ÓPTICA DE 65°
- DRIVER 100-305V AFP
- BAJO T.H.D. <3%
- DIRIGIBLE
- IP 66
- IK10



LUMINARIA BASE, NO INCLUYE LÁMPARA NI SOCKET
SELECCIONAR ENTRE MODELOS STD, PRIME Y POCKET.

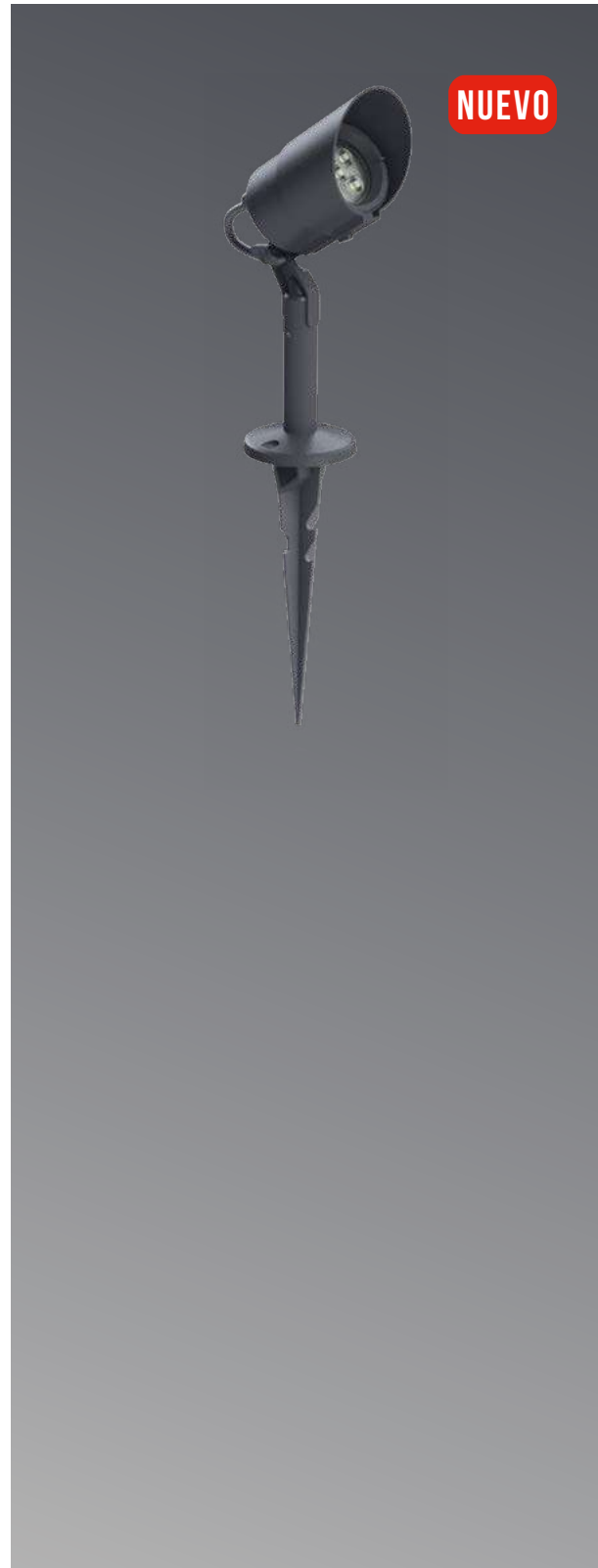

KR7

CLAVE	COLOR
L7483-600	GRIS

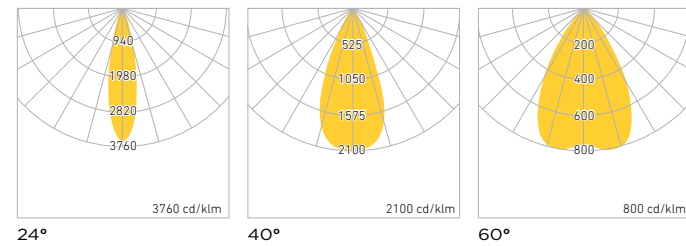
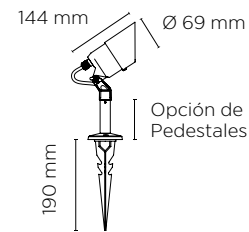

PEDESTALES

CLAVE	ALTURA	COLOR
P0364-600	70 mm	GRIS
P0365-600	200 mm	GRIS
P0366-600	450 mm	GRIS

ESTACA

CLAVE	ACCESORIO
P0088-000	ESTACA PARA LUMINARIA

SERIE KR

CLAVE	MODELO	W	V-	FP	Hz	K	lm	lm/W	ÁNGULO	IRC	COLOR	PESO	IP
L7451-6E0	KR 40	40	100-305	≥0.9	50/60	3000K	3800	95	60°x90°	≥80	GRIS	840 gr	65
L7451-630						6000K	4000	100					
L7452-6E0	KR 50	50	100-240	≥0.9	50/60	3000K	4800	96	60°x90°	≥80	GRIS	1,980 gr	65
L7452-630						6000K	5000	100					

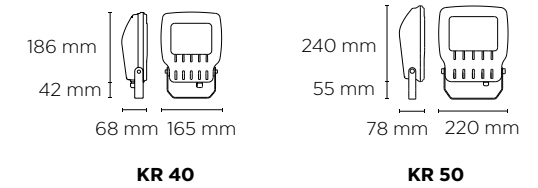
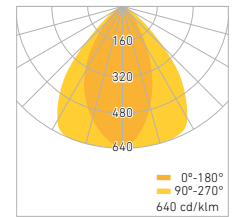

PROYECTORES SERIE KR

SERIE KR

CLAVE	MODELO	W	V~	FP	Hz	K	lm	lm/W	ÁNGULO	IRC	COLOR	PESO	IP
L7407-6E0	KR 75	75	100-305	>0.9	50/60	3000K	10500	140	65°	>82	GRIS	gr	66
L7407-630						6000K							
L7471-6E0	KR 150	150	100-305	>0.9	50/60	3000K	21000	140	65°	>82	GRIS	gr	66
L7471-630						6000K							
L7411-6E0	KR 225	225 (*1)	100-305	>0.9	50/60	3000K	31500	140	65°	>82	GRIS	gr	66
L7411-630						6000K							
L7472-6E0	KR 300	300	100-305	>0.9	50/60	3000K	42000	140	65°	>82	GRIS	gr	66
L7472-630						6000K							
L7478-6E0	KR 500	500 (*2)	100-305	>0.9	50/60	3000K	70000	140	65°	>82	GRIS	gr	66
L7478-630						6000K							

*1 OPCIONAL EN 200W

*2 OPCIONAL EN 450W

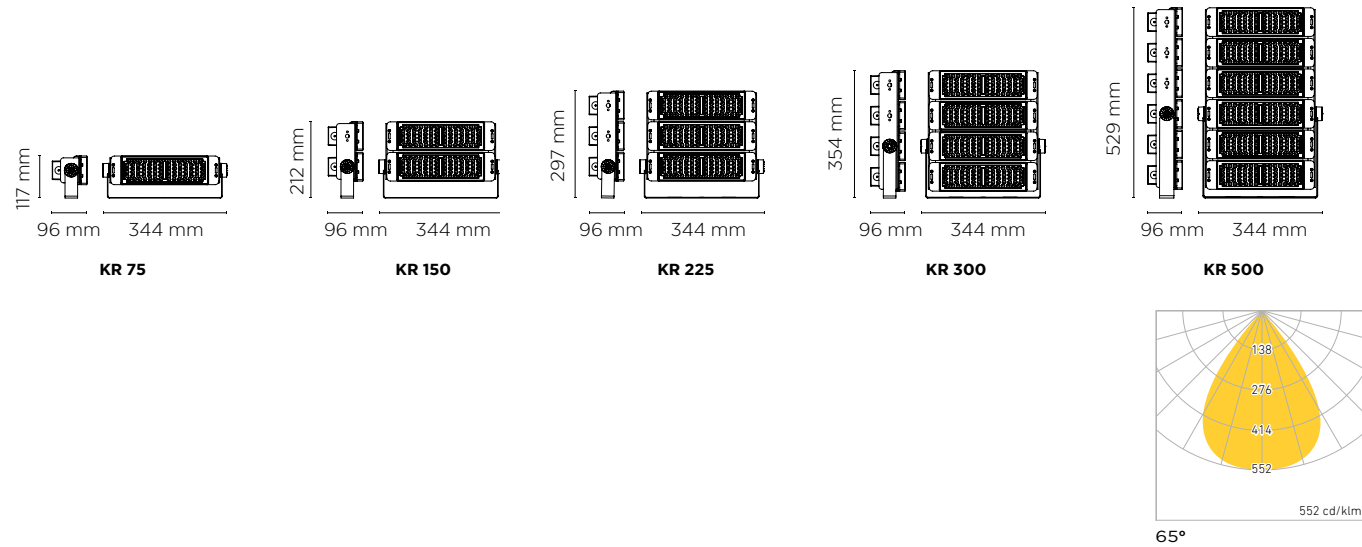

PROYECTORES SERIE KR

KR FLAT

CLAVE	MODELO	W	V~	FP	Hz	K	lm	lm/W	ÁNGULO	IRC	COLOR	PESO	IP
L7423-61E	KR FLAT 35	8	100-305	0.5	50/60	2700K	560	70	15°x40°	>82	GRIS	400 gr	65
L7423-61H									7°				
L7423-61S									12°				
L7423-619									45°				
L7423-61E									15°x40°				
L7423-61H									7°				
L7423-61S	12°												
L7423-619	45°												
L7424-61E	KR FLAT 70	12	100-305	0.5	50/60	2700K	840	70	15°x40°	>82	GRIS	510 gr	65
L7424-61H									7°				
L7424-61S									12°				
L7424-619									45°				
L7424-61E									15°x40°				
L7424-61H									7°				
L7424-61S	12°												
L7424-619	45°												
L7424-61E	KR FLAT 70	12	100-305	0.5	50/60	4000K	690	57	15°x40°	>82	GRIS	510 gr	65
L7424-61H									7°				
L7424-61S									12°				
L7424-619									45°				
L7424-61E									15°x40°				
L7424-61H									7°				
L7424-61S	12°												
L7424-619	45°												



CLAVE	ACCESORIOS
P0120-000	ESTACA

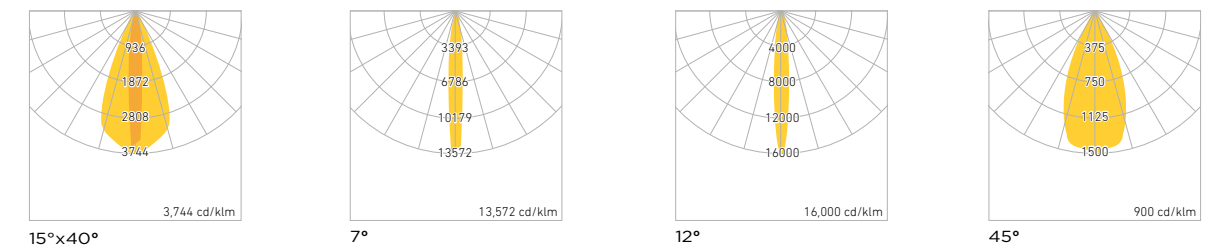
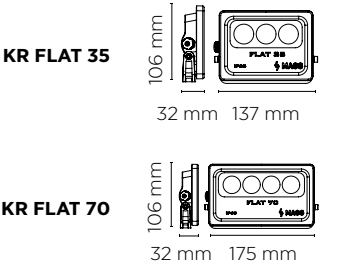

SERIE SEC

SOBREPONER

LUMINARIA PARA SOBREPONER EN APLICACIONES INTERIORES Y EXTERIORES. CUERPO SELLADO CON GRADO DE PROTECCIÓN AL INGRESO IP65. FABRICADO CON UNA ALEACIÓN ESPECIAL ÚNICA DE ALUMINIO UTILIZADA PARA RESISTIR LA CORROSIÓN Y OXIDACIÓN, ADEMÁS TIENE UN TRATAMIENTO QUÍMICO PREVIO AL ACABADO FINAL DE PINTURA POLIÉSTER QUE LO PROTEGE ADEMÁS CONTRA LOS RAYOS UV.

PANTALLA DE CRISTAL TEMPLADO DE 4MM EXTRA CLARO, LOGRANDO APROVECHAR LA MÁXIMA EFICIENCIA DEL LED, OBTENIENDO UN SISTEMA COMPLETO EFICIENCIAS DE HASTA 125 LMW

DRIVERS DE ALTO FACTOR DE POTENCIA QUE OPERA EN TENSIONES DESDE 85 VOLTS IDEAL PARA ZONAS DONDE HAY MAYOR VARIACIÓN DE VOLTAJE.

SU BAJO VALOR DE THD (DISTORSIÓN TOTAL DE ARMÓNICAS) INFERIOR AL 5% CONLLEVA BENEFICIOS ADICIONALES, COMO UNA MENOR CARGA EN LOS TRANSFORMADORES, EVITANDO EL SOBRECALENTAMIENTO DE LOS CONDUCTORES Y ASEGURANDO UNA LÍNEA ELÉCTRICA ESTABLE

APLICACIONES

LUMINARIA DE USO DE SEGURIDAD, PARA ZONAS RESIDENCIALES, COMERCIALES O INDUSTRIALES COMO:

- PATIOS
- GARAGES
- ANDENES
- BODEGAS
- TALLERES

SEGURIDAD

SERIE SEC

SERIE SEC

CLAVE	MODELO	W	V-	FP	Hz	K	lm	lm/W	Ángulo	IRC	COLOR	PESO	IP
L7491-330	SEC 30	30	100-240	>0.9	50/60	6000K	3630	121	120°	>82	NEGRO	628 gr	65
L7492-330	SEC 60	60	85-140	>0.9	50/60	6000K	7500	125	120°	>82	NEGRO	1,150 gr	65
L7427-330	SEC 100	100	100-305	>0.9	50/60	6000K	14300	143	120°	>82	NEGRO	2,473 gr	65

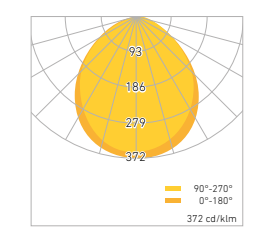
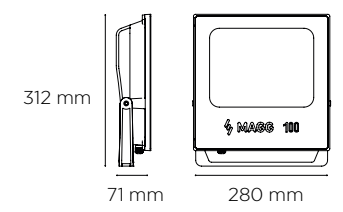
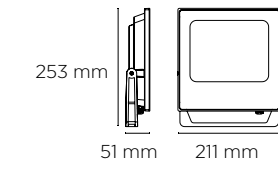
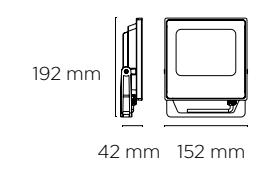
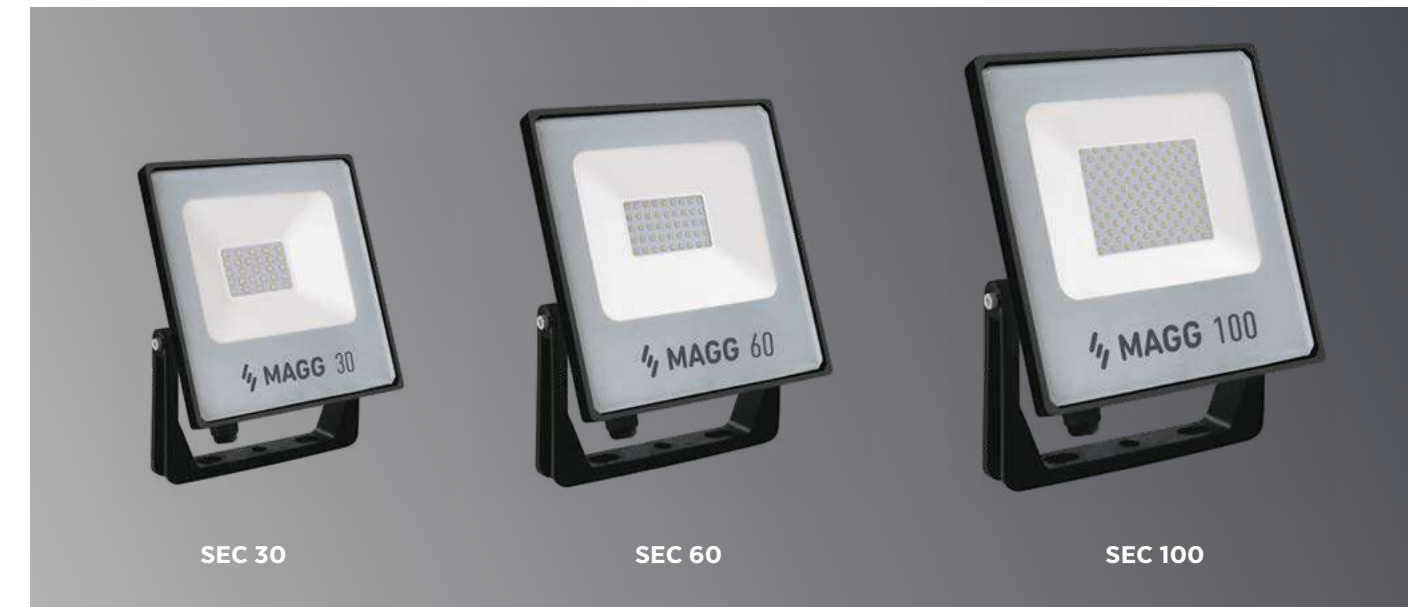

LIBRE DE MANTENIMIENTO DURANTE EL TIEMPO DE VIDA ÚTIL

APERTURA DE 120°

CRISTAL TEMPLADO DE 4MM EXTRA CLARO

GIRO DE 180°

ALEACIÓN ESPECIAL DE ALUMINIO, ULTRA RESISTENTE A CORROSIÓN Y OXIDACIÓN

SERIE WALLPACK

SOBREPONER

LUMINARIA DISEÑADA PARA SOBREPONER EN MUROS PARA APLICACIONES EXTERIORES. SU CUERPO SELLADO CUENTA CON UN GRADO DE PROTECCIÓN AL INGRESO IP65. FABRICADA CON UNA ALEACIÓN ESPECIAL ÚNICA DE ALUMINIO, ESTA LUMINARIA ESTÁ DISEÑADA PARA RESISTIR LA CORROSIÓN Y OXIDACIÓN. ADEMÁS, SE SOMETE A UN TRATAMIENTO QUÍMICO ANTES DE RECIBIR EL ACABADO FINAL DE PINTURA POLIÉSTER, BRINDÁNDOLE PROTECCIÓN ADICIONAL CONTRA LOS RAYOS UV, RETRASANDO LA DEGRADACIÓN Y EL AMARILLAMIENTO.

LA PANTALLA DIFUSORA REFRACTA Y DIRIGE LA LUZ HACIA EL ÁREA DE INTERÉS DE MANERA MUY AMPLIA POR SU CURVA DE DISTRIBUCIÓN FOTOMÉTRICA ESPECIALMENTE DISEÑADA PARA ÁREAS ABIERTAS. ADEMÁS OFRECE EXCELENTE RESISTENCIA A IMPACTOS Y VANDALISMO.

DRIVERS DE ALTO FACTOR DE POTENCIA MULTI VOLTAJE 100-305V-. SU BAJO VALOR DE THD (DISTORSIÓN TOTAL DE ARMÓNICAS) INFERIOR AL 3.8% CONLLEVA BENEFICIOS ADICIONALES, COMO UNA MENOR CARGA EN LOS TRANSFORMADORES, EVITANDO EL SOBRECALENTAMIENTO DE LOS CONDUCTORES Y ASEGURANDO UNA LÍNEA ELÉCTRICA ESTABLE.

APLICACIONES

LUMINARIA DE USO DE SEGURIDAD, PARA ZONAS COMERCIALES O INDUSTRIALES COMO:

- PATIOS DE MANIOBRAS
- GARAGES
- ANDENES
- BODEGAS
- TALLERES

**ALEACIÓN ESPECIAL DE ALUMINIO,
ULTRA RESISTENTE A CORROSIÓN
Y OXIDACIÓN**

**FOTOCELDA PARA ENCENDIDO
Y APAGADO AUTOMÁTICO
OPCIONAL**

**LIBRE DE MANTENIMIENTO
DURANTE EL TIEMPO
DE VIDA ÚTIL**

PROTECCIÓN IP65



**POLÍMERO DE INGENIERÍA
DE ALTA RESISTENCIA
MECÁNICA**

**APERTURA ASIMÉTRICA Y
ABIERTA**

SEGURIDAD

SERIE WALLPACK

WALLPACK 60

CLAVE	MODELO	W	V~	FP	Hz	K	lm	lm/W	IRC	COLOR	PESO	IP
L7294-630	WALLPACK 60	60	100-305	>0.9	50/60	6000K	6600	110	≥92	GRIS	1,800 gr	65
L7294-630	WALLPACK 60 FOTOCELDA	60	100-305	>0.9	50/60	6000K	6600	110	≥92	GRIS	1,800 gr	65



NUEVO

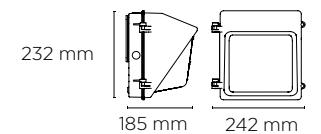
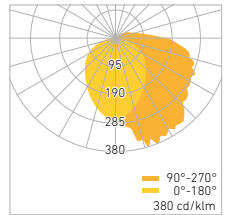

WALLPACK 90

CLAVE	MODELO	W	V~	FP	Hz	K	lm	lm/W	IRC	COLOR	PESO	IP
L7265-630	WALLPACK 90	90	100-305	>0.9	50/60	6000K	9900	110	≥92	GRIS	2,400 gr	65
L7267-630	WALLPACK 90 FOTOCELDA	90	100-305	>0.9	50/60	6000K	9900	110	≥92	GRIS	2,400 gr	65

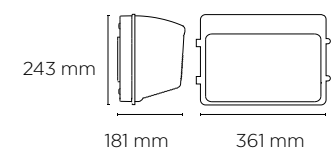
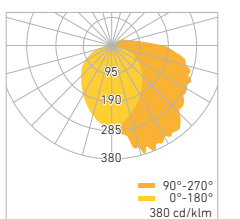

SUBURBANA

SOBREPONER

LUMINARIA DISEÑADA PARA SER INSTALADA EN EXTERIORES SOBREPUESTA EN MURO O EN BRAZO TUBULAR. SU CUERPO ESTÁ FABRICADO EN POLÍMERO DE INGENIERÍA CON COLOR INTEGRADO, OFRECIENDO UNA GRAN RESISTENCIA A LAS CONDICIONES CLIMÁTICAS Y A LA RADIACIÓN UV DEL ENTORNO. EL REFRACTOR, TAMBIÉN FABRICADO EN POLÍMERO DE INGENIERÍA, ES IGUALMENTE RESISTENTE A LAS INCLEMENCIAS DEL TIEMPO Y A LA RADIACIÓN UV, EVITANDO EL AMARILLAMIENTO CON EL PASO DEL TIEMPO.

LA LUMINARIA INCLUYE UNA LÁMPARA INTEGRADA DE LED MODELO T DE 30W CON UNA EFICIENCIA DE 130 LM/W Y CUENTA CON UN FOTOSENSOR INTEGRADO PARA EL ENCENDIDO Y APAGADO AUTOMÁTICO.

APLICACIONES

LUMINARIA DE USO DE SEGURIDAD, PARA ZONAS RESIDENCIALES, COMERCIALES O INDUSTRIALES COMO:

- PATIOS
- GARAGES
- ANDENES
- BODEGAS
- TALLERES

CUERPO FABRICADO EN POLÍMERO
CON COLOR INTEGRADO MUY
RESISTENTE A INTERPERIE

MONTAJE PARA
SOBREPONER
EN MURO O EN TUBO
Ø 40 mm

FOTO SENSOR INTEGRADO
ENCENDIDO Y APAGADO
AUTOMÁTICO

REFRACTOR FABRICADO EN
POLÍMERO DE INGENIERÍA
RESISTENTE A RADIACIÓN UV

INCLUYE LÁMPARA
LED MODELO T30

- 30W
- 3,900 lm
- 130 lm/W
- 127~
- Driver Integrado

SEGURIDAD SUBURBANA

SUBURBANA T30

CLAVE	W	V~	FP	Hz	K	lm	lm/W	IRC	COLOR	PESO	IP
L7783-630	30	100-140	0.7	50/60	6000K	3400	113	≥84	GRIS	605 gr	23

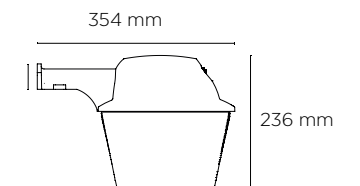
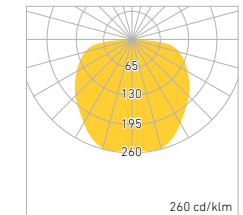

ACCESORIO BRAZO PARA MONTAJE



DESCRIPCIÓN	CLAVE
BRAZO METÁLICO MEDIANO	P0010-000
BRAZO METÁLICO LARGO	P0009-000

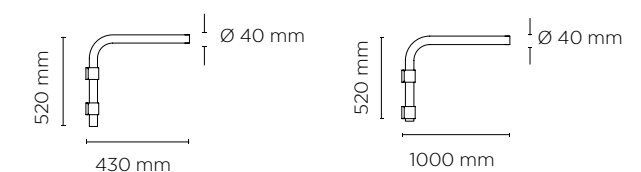

SERIE CITI



LA FAMILIA CITI HA SIDO METICULOSAMENTE **DISEÑADA** PARA CUMPLIR CON LOS RIGUROSOS ESTÁNDARES DE **ILUMINACIÓN** REQUERIDOS PARA VÍAS PÚBLICAS.

SU PERFIL DELGADO, RESULTADO DE LA MÁXIMA EFICIENCIA DE SUS COMPONENTES, LA INCORPORACIÓN DE LEDS DE ÚLTIMA TECNOLOGÍA Y UNA INGENIERÍA **ÓPTICA IMPECABLE**, POSICIONAN A CITI COMO UNA FAMILIA DE LUMINARIAS QUE FUSIONA SIMPLICIDAD Y VANGUARDIA EN EL CONTEXTO DE LAS TIPOLOGÍAS EXISTENTES EN ESTE MERCADO. ESTAS LUMINARIAS OFRECEN UN **EXCELENTE RENDIMIENTO** AL PERMITIR SU INSTALACIÓN A UNA **DISTANCIA INTERPOSTAL DE HASTA 4 VECES LA ALTURA DE MONTAJE**.



SERIE CITI

SOBREPONER

LA FAMILIA CITI, ORIENTADA A SOLUCIONES DE ALUMBRADO PÚBLICO, PRESENTA CUATRO MODELOS DISTINTOS: CITI 25, CITI 40, CITI 55 Y CITI 100. CADA UNO DE ESTOS MODELOS CUMPLE CON LOS REQUISITOS ESPECÍFICOS DE DIVERSAS NORMATIVAS, ADAPTÁNDOSE A DIFERENTES TIPOS DE VIALIDADES. EL OBJETIVO ES OFRECER SOLUCIONES QUE NO SOLO CUMPLAN CON ESTÁNDARES, SINO QUE TAMBIÉN RESULTEN ATRACTIVAS EN CUANTO A COSTOS DE INVERSIÓN Y PERMITAN UN RETORNO RÁPIDO DE LA MISMA.

LED

LA ELECCIÓN DEL DIODO EMISOR DE LUZ (LED) PARA LA FAMILIA CITI ES UN PROCESO FUNDAMENTAL Y DELICADO. AUNQUE PUEDE RESULTAR DIFÍCIL PARA LOS USUARIOS Y COMPRADORES DETECTAR QUE UN PRODUCTO ECONÓMICO PODRÍA ESTAR RELACIONADO CON LA DEBILIDAD ESTRUCTURAL DEL LED, EN MAGG RECONOCEMOS LA IMPORTANCIA DE UNA ESTRUCTURA INTERNA SÓLIDA Y ROBUSTA DEL LED PARA GARANTIZAR UNA VIDA ÚTIL PROLONGADA Y UN FLUJO LUMINOSO CONSTANTE.

DRIVER

EN EL DISEÑO ELECTRÓNICO DE CITI, SE HAN CONSIDERADO ASPECTOS CRUCIALES COMO LAS VARIACIONES EN LAS LÍNEAS DE ALIMENTACIÓN Y LAS CONDICIONES CLIMÁTICAS MÁS EXTREMAS. ESTO HA LLEVADO A LA CREACIÓN DE DRIVERS ROBUSTOS Y DURADEROS, ASEGURANDO UN RENDIMIENTO ÓPTIMO EN DIVERSAS SITUACIONES Y ENTORNOS ADVERSOS.

LOS DRIVERS DE CITI SON MULTIVOLTAJE Y DE ALTO FACTOR

DE POTENCIA CON VALORES DE THD (DISTORSIÓN TOTAL DE ARMÓNICAS) INFERIORES AL 5% LO QUE SE TRADUCE EN BENEFICIOS ADICIONALES EN LA INSTALACIÓN ELÉCTRICA, COMO UNA MENOR CARGA EN LOS TRANSFORMADORES, EVITANDO EL SOBRECALENTAMIENTO DE LOS CONDUCTORES Y UNA LÍNEA ELÉCTRICA MÁS ESTABLE.

CUENTA CON PROTECCIÓN CONTRA DESCARGAS ATMOSFÉRICAS Y SUBIDAS DE TENSIÓN QUE BRINDAN PROTECCIÓN DE HASTA 20KA SEGÚN MODELO Y REQUISITOS DEL PROYECTO.

ÓPTICA

EL DISEÑO ÓPTICO ES PRECISO PARA DIRECCIONAR LA LUZ AL ARROYO VEHICULAR Y PASOS PEATONALES CUMPLIENDO CON LAS ESPECIFICACIONES DE ALUMBRADO PÚBLICO.

CERTIFICACIONES

CUMPLIMIENTO DE LOS SIGUIENTES CERTIFICADOS, SELLOS Y PROTOCOLOS DE PRUEBAS:

NOM-031-ENER-2012. EFICIENCIA ENERGÉTICA PARA LUMINARIOS CON DIODOS EMISORES DE LUZ (LEDS) DESTINADOS A VIALIDADES Y ÁREAS EXTERIORES PÚBLICAS.

NOM-058-SCFI-2017. CONTROLADORES PARA FUENTES LUMINOSAS ARTIFICIALES, CON PROPÓSITOS DE ILUMINACIÓN EN GENERAL.

SELLO FIDE NO. CSF-0414-13

PAESE: PROTOCOLO DE PRUEBAS PARA EVALUAR EL AHORRO DE ENERGÍA DE LAS LUMINARIAS INTEGRADAS CON LEDS PARA ALUMBRADO PÚBLICO EN VIALIDADES. PR LED AP 171208

IP 65

IK 10

VIBRACIÓN 3G

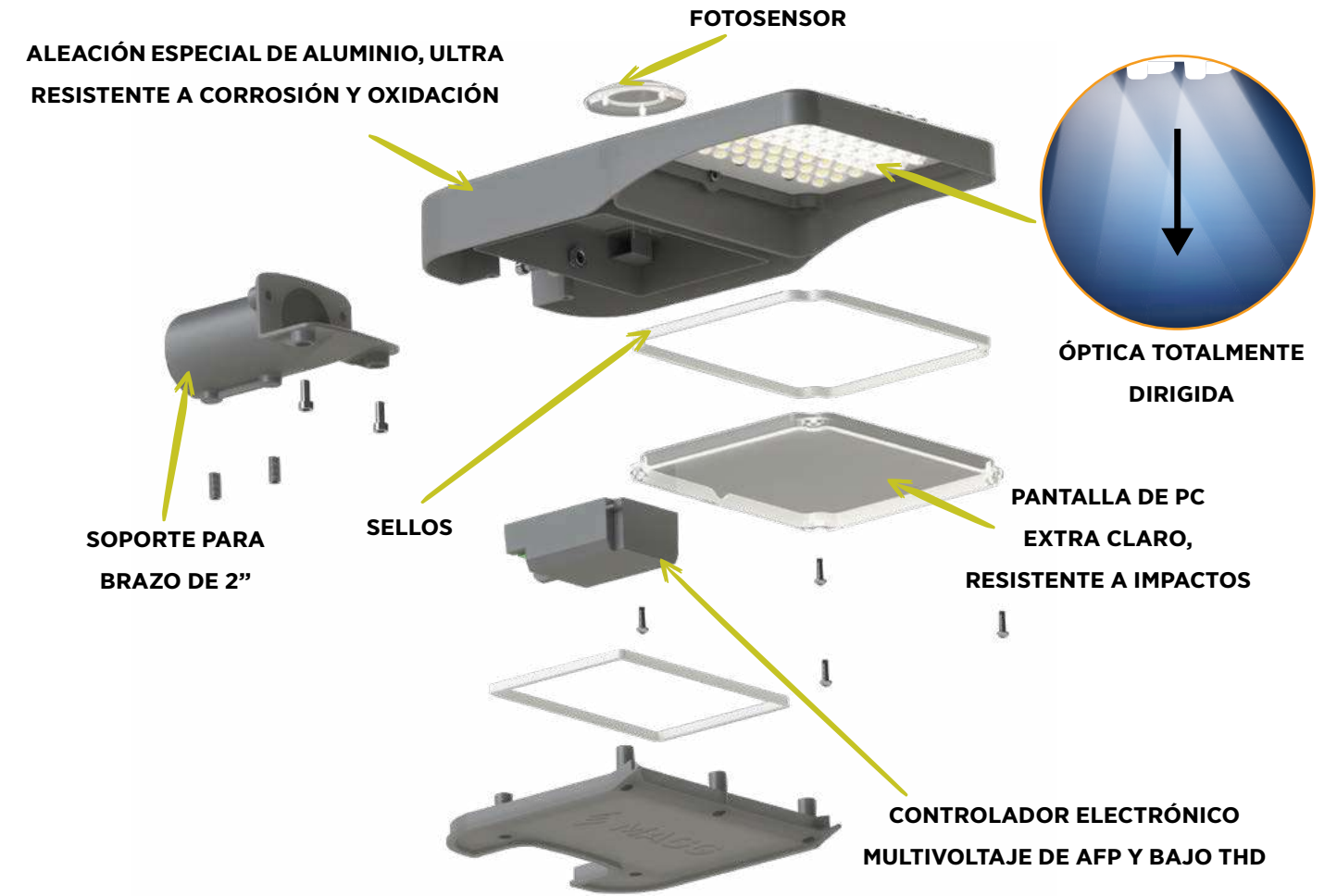

MODELO	CITI 25	CITI 40	CITI 55	CITI 100
ALTURA DE MONTAJE RECOMENDADA	3 - 4m	4 - 8m	6 - 8m	8 - 10m

APLICACIONES				
PATIOS	•			
GARAGES	•			
PARQUES	•	•		
CICLO VÍAS	•	•		
EXPLANADAS	•	•	•	
ESTACIONAMIENTOS	•	•	•	•
VÍAS SECUNDARIAS		•	•	
VÍAS RESIDENCIALES	•	•	•	
VÍAS MUNICIPALES		•	•	•
VÍAS PRIMARIAS				•
VÍAS RÁPIDAS				•
EJES VIALES				

SOBREPONER

A BRAZO

PUNTA DE POSTE

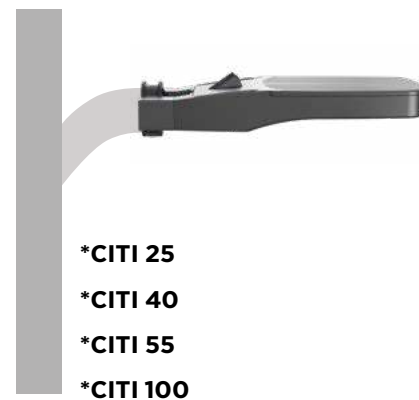

ALUMBRADO PÚBLICO

SERIE CITI

CITI 25

CLAVE	W	V-	THD	FP	Hz	K	lm	lm/W	IRC	ÓPTICA	COLOR	PESO	IP
L7590-6H0	25	100-240	<119%	0.5	50/60	5000K	2500	100	>82	ASIMÉTRICA	GRIS	1,000 gr	65

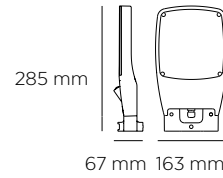
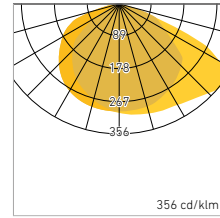

LUMINARIA INDIVIDUAL

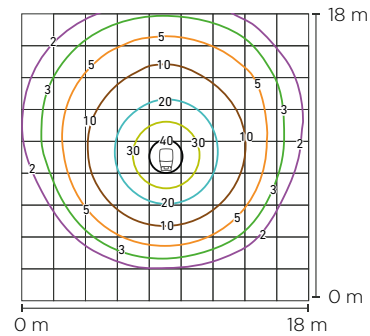

ARREGLO DE 3 LUMINARIAS

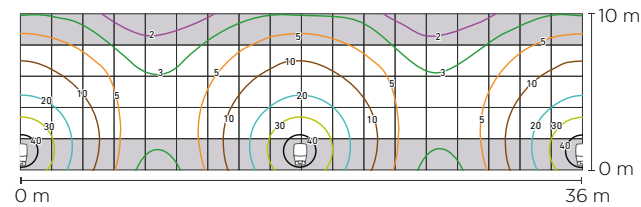

ESCALA: 2x2 m

Ancho de Calle: 10 m
Altura de Montaje: 4 m
Distancia Interpostal: 18 m
E max. 44 lx
E prom. 10 lx
E min. 1.5 lx
Uniformidad (E. prom. / E. min.): 6.5
Unidades: lx

ALUMBRADO PÚBLICO

SERIE CITI

CITI 40

CLAVE	W	V-	THD	FP	Hz	K	lm	lm/W	IRC	ÓPTICA	COLOR	PESO	IP
L7717-6H0	40	100-240	<13%	>0.9	50/60	5000K	4600	115	≥82	Tipo II S	GRIS	1,680 gr	65

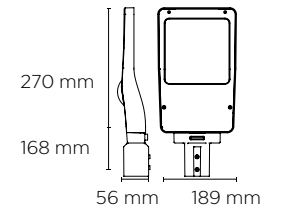
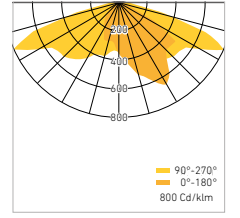

LUMINARIA INDIVIDUAL

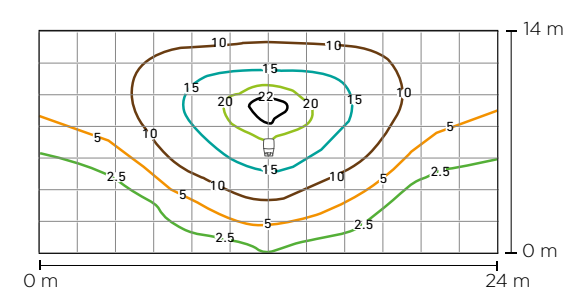

ARREGLO DE 3 LUMINARIAS

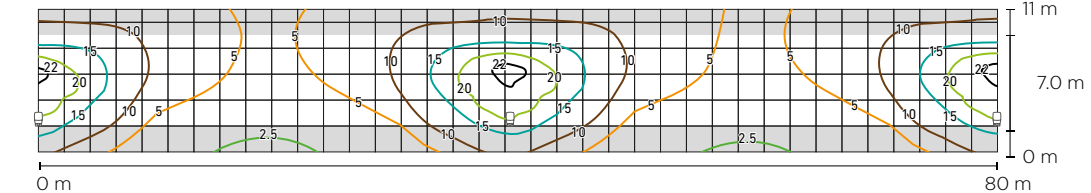

ESCALA: 2x2 m

(*1) NOTA: NO SE REQUIERE BRAZO ALGUNO PARA LOGRAR LOS NIVELES DE ILUMINANCIA Y UNIFORMIDAD REQUERIDOS POR NORMAS.

Valores PAESE *2

Ancho de Calle: 7 m
Altura de Montaje: 8 m ✓
Largo de brazo: N/A *1
Distancia Interpostal: 40 m ✓
E max. 27 lx N/A
E prom. 10 lx 9 lx
E min. 2.2 lx N/A
Uniformidad: 4.6 ≤ 6
Unidades: Lx

(*2) NOTA: VALORES CORRESPONDIENTES AL PROTOCOLO DE PRUEBAS PAESE SECCIÓN XVII ANEXOS, CROQUIS B PARA VÍAS SECUNDARIAS RESIDENCIALES TIPO A ESTABLECIDOS EN LA TABLA VIII

ALUMBRADO PÚBLICO

SERIE CITI

CITI 55

CLAVE	W	V-	THD	FP	Hz	K	lm	lm/W	IRC	ÓPTICA	COLOR	PESO	IP
L7742-6H0	55	100-305	5%	>0.9	50/60	5000K	6270	*114	>82	Tipo II S	GRIS	3,800 gr	65

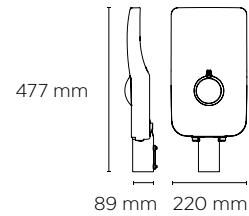
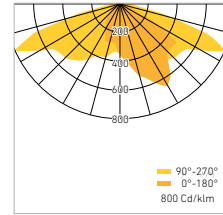

* EL FLUJO LUMINOSO Y EFICIENCIA PUEDE SER MAYORES DE ACUERDO A LAS NECESIDADES DEL PROYECTO. HASTA 135 LM/W

LUMINARIA INDIVIDUAL

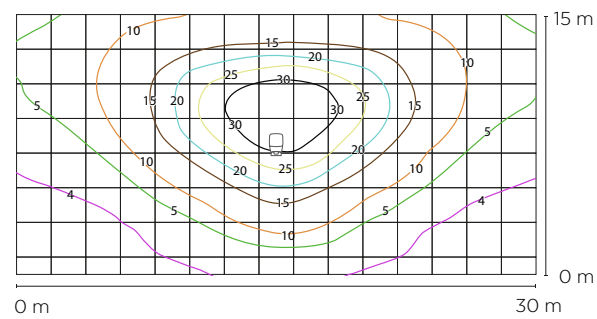

Valores PAESE *2	
Ancho de Calle:	7 m ✓
Altura de Montaje:	8 m ✓
Largo de brazo	N/A *1
Distancia Interpostal:	40 m ✓
E max.	38 lx N/A
E prom.	14.5 lx 9 lx
E min.	4 lx N/A
Uniformidad:	3.7 ≤ 6
Unidades:	Lx

ARREGLO DE 3 LUMINARIAS

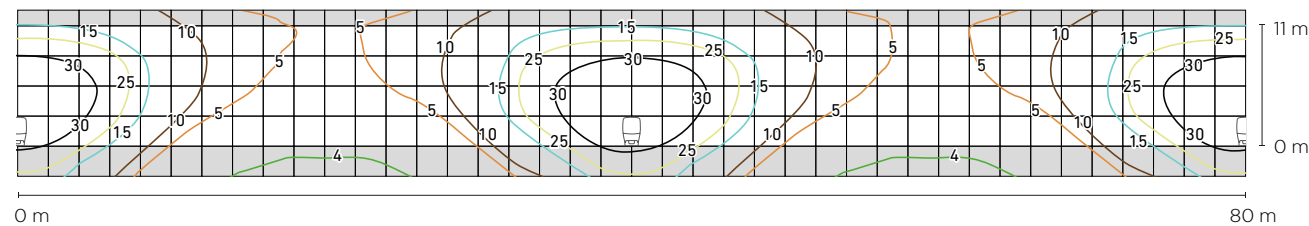

ESCALA: 2x2 m

(*1) NOTA: NO SE REQUIERE BRAZO ALGUNO PARA LOGRAR LOS NIVELES DE ILUMINANCIA Y UNIFORMIDAD REQUERIDOS POR NORMAS.

(*2) NOTA: VALORES CORRESPONDIENTES AL PROTOCOLO DE PRUEBAS PAESE SECCIÓN XVII ANEXOS, CROQUIS B PARA VÍAS SECUNDARIAS RESIDENCIALES TIPO A ESTABLECIDOS EN LA TABLA VIII

ALUMBRADO PÚBLICO

SERIE CITI

CITI 100

CLAVE	W	V-	THD	FP	Hz	K	lm	lm/W	IRC	ÓPTICA	COLOR	PESO	IP
L7708-6H0	100	100-305	5%	>0.9	50/60	5000K	13,000	130	≥82	Tipo II S	GRIS	4,440 gr	65

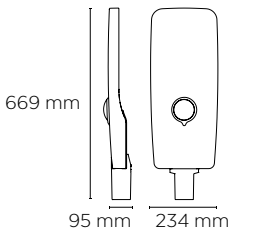
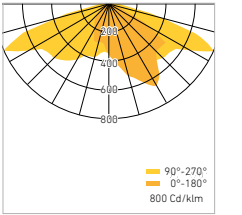

* EL FLUJO LUMINOSO Y EFICIENCIA PUEDE SER MAYORES DE ACUERDO A LAS NECESIDADES DEL PROYECTO. HASTA 135 LM/W

Valores PAESE *2

LUMINARIA INDIVIDUAL

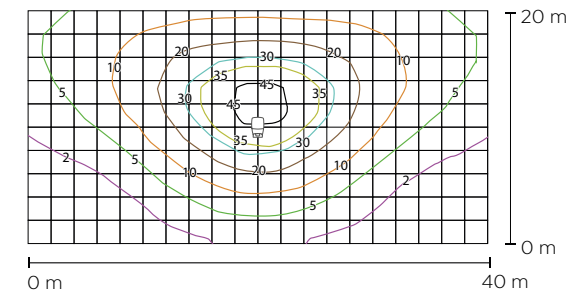

Ancho de Calle:	12 m ✓
Altura de Montaje:	9 m ✓
Largo de brazo	N/A *1
Distancia Interpostal:	30 m ✓
E max.	49 lx N/A
E prom.	23 lx 17 lx
E min.	8 lx N/A
Uniformidad:	2.7 ≥ 3
Unidades:	Lx

ARREGLO DE 3 LUMINARIAS

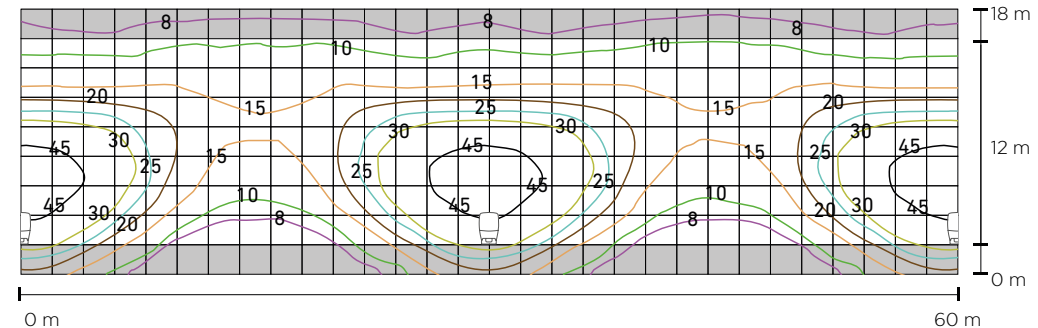

ESCALA: 2x2 m

(*1) NOTA: NO SE REQUIERE BRAZO ALGUNO PARA LOGRAR LOS NIVELES DE ILUMINANCIA Y UNIFORMIDAD REQUERIDOS POR NORMAS.

(*2) NOTA: VALORES CORRESPONDIENTES AL PROTOCOLO DE PRUEBAS PAESE SECCIÓN XVII ANEXOS, CROQUIS B PARA VÍAS SECUNDARIAS RESIDENCIALES TIPO A ESTABLECIDOS EN LA TABLA VIII

DIVERSOS

DIVERSOS ACCESORIOS

FUENTES DE VOLTAJE 24V

CLAVE	MODELO	V ENTRADA	V SALIDA	W MÁX.	F.P.	Hz	TAMAÑO	IP
D5661-000	24-60	100-305V c.a.	24V c.d.	60	>0.9	50 / 60	A	65
D5662-000	24-100			100				
D5663-000	24-150			150				
D5664-000	24-200			200				



NUEVO

CARACTERÍSTICAS:

- ENTRADA MULTIVOLTAJE
- SALIDA: VOLTAJE CONSTANTE
- PROTECCIÓN AUTOMÁTICA CON SOBRECARGA
- RESISTENTE A INTERPERIE IP65

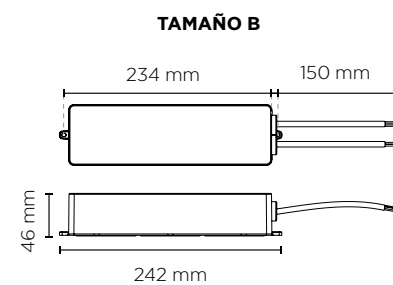
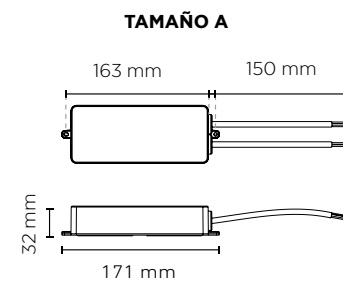

DIVERSOS ACCESORIOS

LOW VOLTAGE RIELES

DESCRIPCIÓN	CLAVE	COLOR
RIEL 0,50 m 127 V	R1001-000	BLANCO
RIEL 0,60 m 127 V	R1002-000	
RIEL 1,00 m 127 V	R1003-000	NEGRO
RIEL 1,00 m 127 V	R1003-100	BLANCO
RIEL 1,20 m 127 V	R1004-000	NEGRO
RIEL 1,20 m 127 V	R1004-100	BLANCO
RIEL 2,00 m 127 V	R1005-000	NEGRO
RIEL 2,00 m 127 V	R1005-100	BLANCO
RIEL 2,40 m 127 V	R1006-000	NEGRO
RIEL 2,40 m 127 V	R1006-100	BLANCO



SOCKET

DESCRIPCIÓN	CLAVE
SOCKET PARA LÁMPARA DICROICA MR11 / MR16	B0053-000
SOCKET PARA LÁMPARA GU10	P0217-000



FOTOCONTROL COMPACTO EMPOTRABLE ELECTRÓNICO

VOLTAJE DE ALIMENTACIÓN (IN)	CLAVE	CARGA MÁXIMA
127V-±10%	P0175-000	300W INCANDESCENTE



CONECTORES

CONECTOR	CLAVE	IP
T	P0058-000	IP68
I	P0059-000	



ACCESORIOS

DESCRIPCIÓN	CLAVE
BRAZO MEDIANO	P0010-000
BRAZO LARGO	P0009-000





CENTRO DE VENTA Y MANUFACTURA

San Luis Tlatilco No. 30 Col. Parque Industrial

Naucalpan. C.P. 53489, Naucalpan,

Estado de México.

Tel: (55) 5300 0646

Fax: (55) 53006965

email: magg@electromag.com.mx

www.magg.com.mx

MONTERREY

General Manuel M. González No. 1303

Col. Niño Artillero

C.P. 64280 Monterrey, Nuevo León.

Tel: (81) 8351 8441

Fax: (81) 8351 0392

email: mty@electromag.com.mx

GUADALAJARA

Calle Primavera No. 2470

Col. Fresno Poniente

C.P. 44900 Guadalajara, Jalisco.

Tel: Fax: (33) 3811 4722

email: gdl@electromag.com.mx

QUERÉTARO

Pirineos No. 515 Bodega 14

Micro Parque Industrial Santiago

Col. Parque Industrial Benito Juárez

C.P. 76120 Querétaro, Querétaro.

Tel: (44) 2210 2090

Fax: (44) 2182 2762

email: qro@electromag.com.mx

PUEBLA

30 Norte No. 604 Bodega 20

entre calles 6 y 8 Ote.

Col. Resurgimiento.

C.P. 72370 Puebla, Puebla.

Tel: (22) 2236 8222

Fax: (22) 2235 3553

email: pue@electromag.com.mx

CIUDAD DE MÉXICO

Victoria No. 32-101

Col. Centro.

C.P. 06050 México, D.F.

Tel: (55) 5518 4599

Fax: (55) 5512 3771

email: vic@electromag.com.mx

MÉRIDA

Calle 23 no. 391, entre 48 y 50

Col. Ampliación Ciudad Industrial.

Paseos de Itzincab

C.P. 97392 Umán, Yucatán

Tel: (99) 9919 1537

email: med@electromag.com.mx

TIJUANA

San José y/o San Martín No. 16621

Col. Río Tijuana 3ra. Etapa

C.P. 22010 Tijuana Baja California

Tel: (66) 49061042 / (66) 49021058

email: tijuana@lectromag.com.mx